



# C-Klasse Limousine Business Solution.

Prijslijst. Geldig vanaf 28 januari 2020.

**Mercedes-Benz**  
The best or nothing.



# Business Solution: modelvarianten, technische gegevens, prijzen.

Type	Brandstof Aantal cilinders Cilinderinhoud	Transmissie	Vermogen/koppel: kW (pk) Nm <sup>1)</sup>	Topsnelheid km/u Acceleratie 0-100 km/u	Gecombineerd verbruik l/km en km/l <sup>2)</sup> Gecombineerd emissie g/km EURO-norm Energietabel Maximale E-range (km)/E-consumption (kWh) <sup>4)</sup>	Cons. Adviesprijs (€) <sup>3)</sup> Fiscale waarde (€) Netto cat. prijs.(€) BTW (€) BPM (€)
C 180 Business Solution	Benzine 4-in-lijn 1.497	Automatische versnellingsbak	115 (156) 250/1.500 - 4.000	223 km/u 8,6 s	6,3 - 15,9 144 g Euro 6d TEMP-EVAP-ISC F	<b>45.195</b> 43.995 28.418 5.968 9.609
C 200 Business Solution	Benzine 4-in-lijn 1.497	Automatische versnellingsbak	135 (184) 280/3.000 - 4.000	239 km/u 7,7 s	6,1 • 16,4 139 g Euro 6d TEMP-EVAP-ISC F	<b>47.195</b> 45.995 30.947 6.499 8.549
C 200 d Business Solution	Diesel 4-in-lijn 1.597	Automatische versnellingsbak	118 (160) 360/1.600 - 2.600	226 km/u 7,9 s	4,5 • 22,2 118 g Euro 6d ISC-FCM B - C	<b>49.195</b> 47.995 30.869 6.483 10.643

1) Opgaven voor vermogen en koppel volgens wettelijke voorschriften (verordening (EU) 715/2007) in de laatst geldende versie. 2) Verbruikswaarden en CO2-emissies volgens wettelijke voorschriften (Verordeningen (EU) 715/2007 en (EU) 2017/1153) in de laatst geldende versie. De aangegeven NEDC waarde is afgeleid van de WLTP waarde die volgens de nieuwe cyclus Worldwide harmonized Light vehicles Test Procedure (WLTP) is gemeten voor een voertuig in de basisuitrusting. De opgaven hebben geen betrekking op een specifiek voertuig. Ze zijn slechts bedoeld ter vergelijking van de verschillende voertuigtypen. Optionele uitrustingen kunnen het verbruik en de CO2-emissie beïnvloeden. Verdere informatie met betrekking tot de nieuwe WLTP meetmethodiek treft u aan op [www.mercedes-benz.nl/wltp](http://www.mercedes-benz.nl/wltp) 3) Consumentenadviesprijs inclusief: geadviseerde kosten rijklaar maken € 1.200,- (€ 1.300,- voor C 300 e en C 300 de) recyclingbijdrage € 35,-, leges aanvraag kenteken € 40,70, leges tenaamstelling kenteken € 10,40. Kosten rijklaar maken zijn o.a. inclusief: transportkosten, afleverinspectie, wassen/poetsen, kentekenplaten, volle tank brandstof, MB-olie (1 liter), MB-veiligheidsvesten (vier), AdBlue® (indien van toepassing, een flacon 1,89 liter) en een mattenset. . 4) Dit betreft de theoretische actieradius volgens de WLTP testcyclus. Opgelet, de actieradius en het energieverbruik worden onder meer beïnvloed door de voertuigconfiguratie, bandenkeuze en bandenspanning, belading, het rijgedrag en omgevings- en klimaatfactoren zoals de buitentemperatuur en de verkeerssituatie. 5) PHEV Business Solution LUXURY/ AMG LIMITED zijn uitgesloten van de eventuele Sterrenovereenkomsten en/of overige financiële ondersteuning vanuit MBCBL en/of de aanbevolen advies lease korting.Prijzen gelden vanaf 1 januari 2020 en productie januari 2020 tot eind mei 2020

# Business Solution Luxury: modelvarianten, technische gegevens, prijzen.

Type	Brandstof Aantal cilinders Cilinderinhoud	Transmissie	Vermogen/koppel: kW (pk) Nm <sup>1)</sup>	Topsnelheid km/u Acceleratie 0-100 km/u	Gecombineerd verbruik l/km en km/l <sup>2)</sup> Gecombineerd emissie g/km EURO-norm Energietabel Maximale E-range (km)/E-consumption (kWh) <sup>4)</sup>	Cons. Adviesprijs (€) <sup>3)</sup> Fiscale waarde (€) Netto cat. prijs.(€) BTW (€) BPM (€)
C 180 Business Solution Luxury	Benzine 4-in-lijn 1.497	Automatische versnellingsbak	115 (156) 250/1.500 - 4.000	223 km/u 8,6 s	6,3 · 15,9 144 g Euro 6d TEMP-EVAP-ISC F	<b>46.195</b> 44.995 29.245 6.141 9.609
C 200 Business Solution Luxury	Benzine 4-in-lijn 1.497	Automatische versnellingsbak	135 (184) 280/3.000 - 4.000	239 km/u 7,7 s	6,1 • 16,4 139 g Euro 6d TEMP-EVAP-ISC F	<b>48.195</b> 46.995 31.774 6.672 8.549
C 300 e Business Solution Luxury Limited <sup>5)</sup>	Benzine 4-in-lijn 1.991	Automatische versnellingsbak	155 (211) + 90 (122) 350/1.200 + 440 systeemvermogen 235 (320) 700	250 km/u 5,4 s	1,6 • 62,5 36 g Euro 6d TEMP-EVAP-ISC A 59 • 13,4	<b>51.295</b> 49.995 40.098 8.421 1.476
C 200 d Business Solution Luxury	Diesel 4-in-lijn 1.597	Automatische versnellingsbak	118 (160) 360/1.600 - 2.600	226 km/u 7,9 s	4,5 • 22,2 118 g Euro 6d ISC-FCM B - C	<b>50.195</b> 48.995 31.696 6.656 10.643
C 300 de Business Solution Luxury Limited <sup>5)</sup>	Diesel 4-in-lijn 1.950	Automatische versnellingsbak	143 (194) + 90 (122) 400/1.600 + 440 systeemvermogen 225 (306) 700	250 km/u 5,7 s	1,5 • 66,7 39 g Euro 6d TEMP-EVAP-ISC A 57 • 15,7	<b>53.295</b> 51.995 41.568 8.729 1.698

1) Opgaven voor vermogen en koppel volgens wettelijke voorschriften (verordening (EU) 715/2007) in de laatst geldende versie. 2) Verbruikswaarden en CO<sub>2</sub>-emissies volgens wettelijke voorschriften (Verordeningen (EU) 715/2007 en (EU) 2017/1153) in de laatst geldende versie. De aangegeven NEDC waarde is afgeleid van de WLTP waarde die volgens de nieuwe cyclus Worldwide harmonized Light vehicles Test Procedure (WLTP) is gemeten voor een voertuig in de basisuitrusting. De opgaven hebben geen betrekking op een specifiek voertuig. Ze zijn slechts bedoeld ter vergelijking van de verschillende voertuigtypen. Optionele uitrustingen kunnen het verbruik en de CO<sub>2</sub>-emissie beïnvloeden. Verdere informatie met betrekking tot de nieuwe WLTP meetmethodiek treft u aan op [www.mercedes-benz.nl/wltp](http://www.mercedes-benz.nl/wltp) 3) Consumentenadviesprijs inclusief: geadviseerde kosten rijklaar maken € 1.200,- (€ 1.300,- voor C 300 e en C 300 de) recyclingbijdrage € 35,-, leges aanvraag kenteken € 40,70, leges tenaamstelling kenteken € 10,40. Kosten rijklaar maken zijn o.a. inclusief: transportkosten, afleverinspectie, wassen/poetsen, kentekenplaten, volle tank brandstof, MB-olie (1 liter), MB-veiligheidsvesten (vier), AdBlue® (indien van toepassing, een flacon 1,89 liter) en een mattenset. . 4) Dit betreft de theoretische actieradius volgens de WLTP testcyclus. Opgelet, de actieradius en het energieverbruik worden onder meer beïnvloed door de voertuigconfiguratie, bandenkeuze en bandenspanning, belading, het rijgedrag en omgevings- en klimaatfactoren zoals de buitentemperatuur en de verkeerssituatie. 5) PHEV Business Solution LUXURY/ AMG LIMITED zijn uitgesloten van de eventuele Sterrenovereenkomsten en/of overige financiële ondersteuning vanuit MBCBL en/of de aanbevolen advies lease korting. Prijzen gelden vanaf 1 januari 2020 en productie januari 2020 tot eind mei 2020

# Business Solution AMG: modelvarianten, technische gegevens, prijzen.

Type	Brandstof Aantal cilinders Cilinderinhoud	Transmissie	Vermogen/koppel: kW (pk) Nm <sup>1)</sup>	Topsnelheid km/u Acceleratie 0-100 km/u	Gecombineerd verbruik l/km en km/l <sup>2)</sup> Gecombineerd emissie g/km EURO-norm Energietabel Maximale E-range (km)/E-consumption (kWh) <sup>4)</sup>	Cons. Adviesprijs (€) <sup>3)</sup> Fiscale waarde (€) Netto cat. prijs.(€) BTW (€) BPM (€)
C 180 Business Solution AMG	Benzine 4-in-lijn 1.497	Automatische versnellingsbak	115 (156) 250/1.500 - 4.000	223 km/u 8,6 s	6,2 · 16,1 140 g Euro 6d TEMP-EVAP-ISC F	<b>47.195</b> 45.995 30.772 6.462 8.761
C 200 Business Solution AMG	Benzine 4-in-lijn 1.497	Automatische versnellingsbak	135 (184) 280/3.000 - 4.000	239 km/u 7,7 s	5,9 • 16,9 135 g Euro 6d TEMP-EVAP-ISC F	<b>49.195</b> 47.995 33.301 6.993 7.701
C 300 e Business Solution AMG Limited <sup>5)</sup>	Benzine 4-in-lijn 1.991	Automatische versnellingsbak	155 (211) + 90 (122) 350/1.200 + 440 systeemvermogen 235 (320) 700	250 km/u 5,4 s	1,6 • 62,5 36 g Euro 6d TEMP-EVAP-ISC A 59 • 13,4	<b>52.295</b> 50.995 40.925 8.594 1.476
C 200 d Business Solution AMG	Diesel 4-in-lijn 1.597	Automatische versnellingsbak	118 (160) 360/1.600 - 2.600	226 km/u 7,9 s	4,3 • 23,3 114 g Euro 6d ISC-FCM B - C	<b>51.196</b> 49.996 33.246 6.982 9.768
C 300 de Business Solution AMG Limited <sup>5)</sup>	Diesel 4-in-lijn 1.950	Automatische versnellingsbak	143 (194) + 90 (122) 400/1.600 + 440 systeemvermogen 225 (306) 700	250 km/u 5,7 s	1,5 • 66,7 39 g Euro 6d TEMP-EVAP-ISC A 57 • 15,7	<b>54.295</b> 52.995 42.394 8.903 1.698

1) Opgaven voor vermogen en koppel volgens wettelijke voorschriften (verordening (EU) 715/2007) in de laatst geldende versie. 2) Verbruikswaarden en CO2-emissies volgens wettelijke voorschriften (Verordeningen (EU) 715/2007 en (EU) 2017/1153) in de laatst geldende versie. De aangegeven NEDC waarde is afgeleid van de WLTP waarde die volgens de nieuwe cyclus Worldwide harmonized Light vehicles Test Procedure (WLTP) is gemeten voor een voertuig in de basisuitrusting. De opgaven hebben geen betrekking op een specifiek voertuig. Ze zijn slechts bedoeld ter vergelijking van de verschillende voertuigtypen. Optionele uitrustingen kunnen het verbruik en de CO2-emissie beïnvloeden. Verdere informatie met betrekking tot de nieuwe WLTP meetmethodiek treft u aan op [www.mercedes-benz.nl/wltp](http://www.mercedes-benz.nl/wltp) 3) Consumentenadviesprijs inclusief: geadviseerde kosten rijklaar maken € 1.200,- (€ 1.300,- voor C 300 e en C 300 de) recyclingbijdrage € 35,-, leges aanvraag kenteken € 40,70, leges tenaamstelling kenteken € 10,40. Kosten rijklaar maken zijn o.a. inclusief: transportkosten, afleverinspectie, wassen/poetsen, kentekenplaten, volle tank brandstof, MB-olie (1 liter), MB-veiligheidsvesten (vier), AdBlue® (indien van toepassing, een flacon 1,89 liter) en een mattenset. . 4) Dit betreft de theoretische actieradius volgens de WLTP testcyclus. Opgelet, de actieradius en het energieverbruik worden onder meer beïnvloed door de voertuigconfiguratie, bandenkeuze en bandenspanning, belading, het rijgedrag en omgevings- en klimaatfactoren zoals de buitentemperatuur en de verkeerssituatie. 5) PHEV Business Solution LUXURY/ AMG LIMITED zijn uitgesloten van de eventuele Sterrenovereenkomsten en/of overige financiële ondersteuning vanuit MBCBL en/of de aanbevolen advies lease korting.Prijzen gelden vanaf 1 januari 2020 en productie januari 2020 tot eind mei 2020

Design.







# Design. Business Solution.





# Design. Business Solution.

## Exterieur & Interieur. Business Solution.

		Aanbevolen catalogusprijs incl. BTW (€)		C 180	C 200	C 300 e Limited	C 200 d	C 300 de Limited
Code		Aanbevolen catalogusprijs excl. BTW (€)						
	Business Solution	0,00		S	S	-	S	-
	<u>Standaardexterieur:</u> dynamische voorbumper met een golvend verloop en luchtinlaten met rooster; beide zwart generfd; grille met geïntegreerde Mercedes-Benz ster en twee lamellen mat iridiumzilver; embleem met Mercedes-Benz lauwerkrans op de motorkap, sierlijst bovenzijde portieren gepolijst aluminium; bovenzijde zijruitframes matzwart; B-stijlen en spijl op de achterzijruiten matzwart; achterbumper met inzetstuk diffusorlook zwart generfd; uitlaat met niet-zichtbare uitlaatsierstukken; greeplijst kofferdeksel chroom	0,00						
	<u>Standaard interieur:</u> driespaaks multifunctioneel stuurwiel leder zwart met siernaden zwart en eendelige applicatie vóór zwart; dashboard zwart; horizontaal sierdeel in het dashboard; middendeel portieren lederlook ARTICO zwart; portiervakken in de voorportieren; op afstand ontgrendelbaar kofferdeksel: openen van het kofferdeksel via een knop op de voertuigsleutel							
R62 +R01	17" vijf-dubbelspaaks lichtmetalen velgen   7 J x 17 ET48,5 met banden 225/50 R17	0,00		S	S	-	S	-
	 	0,00						
001	Bekleding in stof Aberdeen zwart	0,00		S	S	-	S	-
	   	0,00						

# Design. Business Solution.

Exterieur & Interieur. Business Solution.

		Aanbevolen catalogusprijs incl. BTW (€)		C 180	C 200	C 300 e Limited	C 200 d	C 300 de Limited
Code		Aanbevolen catalogusprijs excl. BTW (€)						
131	Bekleding in Artico leder zwart	544,50	450,00	●	●	-	●	-
								
58U	Interieurhemel in stof grijs	0,00	0,00	S	S	-	S	-
H80	Sierdeel in de middenconsole en in de portieren pianolaklook hoogglanzend zwart	0,00	0,00	S	S	-	S	-











# Design. Business Solution LUXURY.









# Design. Business Solution LUXURY.

## Exterieur & Interieur. Business Solution LUXURY.

		Aanbevolen catalogusprijs incl. BTW (€)		C 180	C 200	C 300 e Limited	C 200 d	C 300 de Limited
Code		Aanbevolen catalogusprijs excl. BTW (€)						
DC1	Business Solution LUXURY		<b>0,00</b>	O	O	S	O	S
+PYE	<p><u>Avantgarde exterieur:</u> grille met geïntegreerde Mercedes-Benz ster en twee lamellen mat iridiumzilver met chromaccenten; dynamische voorbumper met gecentreerd sierpaneel in glanzend chroom en luchtinlaten met rooster in hoogglanzend zwart; twee (links en rechts) geïntegreerde uitlaatsierstukken gepolijst rvs; sierlijst bovenzijde portieren gepolijst aluminium; zijruitframes gepolijst aluminium; B-stijlen hoogglanzend zwart; spijl op de achterzijruiten hoogglanzend zwart; dorpelverbreeders carrosseriekleur met chromaccenten; kofferdeksel met Mercedes-Benz ster glanzend chroom en greeplijst glanzend chroom</p> <p><u>Avantgarde interieur:</u> driespaaks multifunctioneel stuur leder zwart met siernaden zwart en tweedelige applicatie in silver shadow; bovenzijde dashboard en onderzijde dashboard zwart met contrastsiernaden; horizontaal sierdeel in het dashboard dwarsgeslepen licht aluminium; portiervakken in de voorportieren en pompadoertassen aan de rugleuningen van de voorstoelen; veiligheidsgordels zwart</p>		0,00					
R69	17" vijf-dubbelspaaks lichtmetalen velgen   7 J x 17 ET48,5 met banden 225/50 R17		<b>0,00</b>	O	O	-	O	-
+R01	 		0,00					
R87	18" vijf-dubbelspaaks lichtmetalen velgen   7,5 J x 18 ET49 met banden 225/45 R18 (voor) 8,5 J x 18 ET56 met banden 245/40 R18 (achter)		<b>0,00</b>	-	-	S	-	S
+R01	 		0,00					
101	ARTICO leder zwart		<b>0,00</b>	O	O	S	O	S
	   		0,00					

# Design. Business Solution LUXURY.

Exterieur & Interieur. Business Solution LUXURY.

Code		Aanbevolen catalogusprijs incl. BTW (€)	Aanbevolen catalogusprijs excl. BTW (€)	C 180	C 200	C 300 e Limited	C 200 d	C 300 de Limited
115	ARTICO leder macchiato beige/zwart  	0,00	0,00	○	○	○	○	○
201	Leder zwart  	1.984,40	1.640,00	●	●	●	●	●
215	Leder macchiato beige/zwart  	1.984,40	1.640,00	●	●	●	●	●
737 + 739	Sierdeel in de middenconsole in essenhout zwart en sierdelen in de portieren in dwargsgeslepen licht aluminium	0,00	0,00	○	○	S	○	S
58U	Interieurhemel in stof kristalgrijs	0,00	0,00	○	○	S	○	S





# Design. Business Solution AMG.











# Design. Business Solution AMG.

## Exterieur & Interieur. Business Solution AMG.

		Aanbevolen catalogusprijs incl. BTW (€)		C 180	C 200	C 300 e Limited	C 200 d	C 300 de Limited
Code		Aanbevolen catalogusprijs excl. BTW (€)						
DC2	Business Solution AMG	0,00		○	○	○	○	○
+PYH	<u>AMG Line exterieur</u> : AMG-voorskirt met sierelement hoogglanzend zwart; grille met geïntegreerde Mercedes-Benz ster en twee lamellen hoogglanzend zwart met chromoaccenten; dorpelverbreeders met chromoaccenten hoogglanzend zwart; buitenspiegels hoogglanzend zwart (bij obsidiaanzwart metallic: carrosseriekleur); warmtewerend, donkergetint glas vanaf de B-stijl; sierlijst bovenzijde portieren en ruitframes hoogglanzend zwart; inzetstuk diffusorlook hoogglanzend zwart. Markante zwarte designelementen onderstrepen het sportieve, expressieve karakter van de auto. uitlaat met twee zichtbare, in de achterbumper geïntegreerde uitlaatsierstukken; remschijven voor geperforeerd; remklauwen voor met opschrift 'Mercedes-Benz'. Warmtewerend donkergetint glas (840), <u>AMG Line interieur</u> : driespaaks multifunctioneel sportstuur in Nappa leder met siernaden in zwart, aan de onderzijde afgevlakt en applicatie in gegalvaniseerd zilverchromo; AMG-sportpedalen geborsteld rvs met zwarte rubbernoppen; vloermatten zwart met opschrift 'AMG'	0,00		○	○	○	○	○
RSK	18" vijf dubbelpaaks lichtmetalen velgen   7,5 J x 18 ET44 met banden 225/45 R18 (voor) & 8,5 J x 18 ET49 245/40 R18 (achter)	0,00		○	○	○	○	○
+R01	 	0,00		○	○	○	○	○
661	ARTICO leder / DINAMICA microvezel zwart	0,00		○	○	○	○	○
	  	0,00		○	○	○	○	○
141	ARTICO leder zwart	0,00		○	○	○	○	○
	 	0,00		○	○	○	○	○

# Design. Business Solution AMG.

Exterieur & Interieur. Business Solution AMG.

Code		Aanbevolen catalogusprijs incl. BTW (€)	C 180	C 200	C 300 e Limited	C 200 d	C 300 de Limited
		Aanbevolen catalogusprijs excl. BTW (€)					
144	ARTICO leder zadelbruin / zwart  	<b>0,00</b> 0,00	○	○	○	○	○
251	Leder zwart  	<b>1.439,90</b> 1.190,00	●	●	●	●	●
265	Leder zadelbruin / zwart  	<b>1.439,90</b> 1.190,00	●	●	●	●	●
737 + 739	Sierdeel in de middenconsole in essenhout zwart en sierdelen in de portieren in dwarggeslepen licht aluminium	<b>0,00</b> 0,00	○	○	○	○	○
51U	Interieurhemel in stof zwart	<b>0,00</b> 0,00	○	○	○	○	○

# Design. Business Solution.

Lakken.

Aanbevolen catalogusprijs incl. BTW (€)

Aanbevolen catalogusprijs excl. BTW (€)

## Niet-metaal



149 - Poolwit



040 - Nachtzwart

0,00

0,00

## Metaal



775 - Iridium zilver



859 - Mojave zilver



992 - Selenietgrijs



831 - Grafietgrijs

605,00

500,00



896 - Briljantblauw



890 - Cavansietblauw



197 - Obsidiaanzwart

## designo



996 - Hyacintrood



799 - Diamantwit



297 - Selenietgrijs magno

996

907,50

750,00

799

1.149,50

950,00

297

1.548,80

1.280,00



Uitrustig.



# Uitrusting.

Optiepakketten.

Code		Aanbevolen catalogusprijs incl. BTW (€)	Aanbevolen catalogusprijs excl. BTW (€)	Business Solution	Business Solution Luxury	Business Solution AMG
DC3	<u>Business Solution Plus pakket</u>	<b>2.510,75</b>		-	●	●
	531 - COMAND Online		2.075,00			
	02U - In-car Office					
	448 - Touchpad met controller					
	897 - Draadloos oplaadsysteem voor smartphone					
	877 - Sfeerverlichting in 64 kleuren					
	642+628 - MULTIBEAM ILS met ULTRA RANGE					
	853 - Advanced soundsystem					
	14U - Smartphone-integratiepakket					
	P47 - Parkeerpakket inclusief 360°-camera					
	<i>Enkel in combinatie met Business Solution Luxury (DC1) of Business Solution AMG (DC2)</i>					

# Uitrusting.

		Aanbevolen catalogusprijs incl. BTW (€)		Business Solution	Business Solution Luxury	Business Solution AMG
Code		Aanbevolen catalogusprijs excl. BTW (€)				
355 + 357	Mercedes-Benz navigatie	0,00	0,00	S	S	S
367	Live Traffic information Vanaf 4de jaar tegen betaling	0,00	0,00	S	S	S
PBF	Connectiviteitspakket voor navigatie	0,00	0,00	S	S	S
859	10,25" Mediadisplay	0,00	0,00	S	S	S
P44	Parkeerpakket met achteruitrijcamera	0,00	0,00	S	S	S
P49	Spiegelpakket	0,00	0,00	S	S	S
464	12,3" digitaal instrumentencluster	0,00	0,00	S	S	S
873	Verwarmde zetels vooraan	0,00	0,00	S	S	S
537	Digitale radio (DAB+)	0,00	0,00	S	S	S
08U+09U	Mercedes me connect: Voertuig Set-up en voertuig monitoring Vanaf 4de jaar tegen betaling	0,00	0,00	S	S	S
440	Cruise control incl. speed limiter	0,00	0,00	S	S	S
	Regen- en lichtsensor	0,00	0,00	S	S	S

# Uitrusting.

		<b>Aanbevolen catalogusprijs incl. BTW (€)</b>		Business Solution	Business Solution Luxury	Business Solution AMG
Code		Aanbevolen catalogusprijs excl. BTW (€)				
258	Active Brake Assist	0,00	0,00	S	S	S
504	Snelheidslimietassist	0,00	0,00	S	S	S
	Attention Assist	0,00	0,00	S	S	S
	Airbags	0,00	0,00	S	S	S
	Airbags vooraan, windowbags en sidebags voor bestuurder en passagier inclusief kneebag voor bestuurder	0,00	0,00			
U10	Automatische uitschakeling voorpassagiersairbag	0,00	0,00	S	S	S
P65	Zitcomfortpakket	0,00	0,00	S	S	S
U22	Elektrisch verstelbare lendensteun	0,00	0,00	S	S	S
	Voorstoelen elektrisch verstelbaar	0,00	0,00	S	S	S
876	Interieurverlichtingspakket	0,00	0,00	S	S	S
30P	Opbergpakket	0,00	0,00	S	S	S
	ECO start / stop functie	0,00	0,00	S	S	S
B59	DYNAMIC SELECT	0,00	0,00	S	S	S

# Uitrusting.

		Aanbevolen catalogusprijs incl. BTW (€)	Business Solution	Business Solution Luxury	Business Solution AMG
Code		Aanbevolen catalogusprijs excl. BTW (€)			
893	KEYLESS start	0,00	S	S	S
		0,00			
485	Comfortonderstel	0,00	S	-	-
	Standaard op de C-Klasse Plug-In hybride Luxury en AMG	0,00			
677	Comfortonderstel verlaagd	0,00	-	S	-
	Niet beschikbaar op de plug-in hybride	0,00			
486	Sportonderstel	0,00	-	-	S
	Niet beschikbaar op de plug-in hybride	0,00			
580	Automatische airconditioning THERMATIC	0,00	S	S	S
		0,00			
287	Neerklapbaar achterbank	0,00	S	S	S
		0,00			
U12	Veloursmatten	0,00	S	S	-
		0,00			
U26	Matten met AMG opschrift	0,00	-	-	S
		0,00			

# Uitrusting.

		Aanbevolen catalogusprijs incl. BTW (€)	Business Solution	Business Solution Luxury	Business Solution AMG
Code		Aanbevolen catalogusprijs excl. BTW (€)			
421	Automatische versnellingsbak 9G-TRONIC	0,00 0,00	S	S	S
632	High-performance LED-koplampen	0,00 0,00	S	S	S
P55	Night pack Wegval Night pack mogelijk met code DD1	0,00 0,00	-	-	S
840	Warmtewerend, donkergetint glas	447,70 370,00	●	●	S
413	Panoramisch schuifdak	2.141,70 1.770,00	●	●	●
P54	Antidiefstalpakket	532,40 440,00	●	●	●
550	Trekhaak met ESP-aanhangwagenstabilisatie	1.016,40 840,00	●	●	●
23P	Rijassistentiepakket plus	2.577,30 2.130,00	●	●	●
14U	Smartphone integratie Android Auto is niet in alle landen beschikbaar. Gelieve hiervoor de website van de aanbieder te raadplegen.	423,50 350,00	●	●	●
897	Draadloos opladen voor smartphone	242,00 200,00	●	●	●
234	Dodehoekassistent	544,50 450,00	●	●	●
DD1	Wegval Night pack Code 840 blijft behouden. Velgen RSK worden vervangen door RSJ	0,00 0,00	-	-	○

# Extra uitrusting plug-in hybride.

Code		Aanbevolen catalogusprijs incl. BTW (€)	Business Solution	Business Solution Luxury	Business Solution AMG
		Aanbevolen catalogusprijs excl. BTW (€)			
B30	Laadkabel voor stopcontact, 4 meter, spiraal Laadsnelheid tot 2,3 kW	0,00 0,00	-	S	S
B33	Laadkabel voor wallbox en openbaar laadstation, 4 meter, spiraal Laadsnelheid tot 7,4 kW	0,00 0,00	-	S	S
B80	Laadkabel voor stopcontact, 8 meter, glad Laadsnelheid tot 2,3 kW	0,00 0,00	-	O	O
B83	Laadkabel voor wallbox en openbaar laadstation, 8 meter, glad Laadsnelheid tot 7,4 kW	0,00 0,00	-	O	O



## Overige technische gegevens.

Type	Transmissie	Leeggewicht (kg) <sup>3)</sup>	Max. totaalgewicht (kg)	Trekgewicht (kg)	Tankinhoud (l)	Volume koffer (l) <sup>4)</sup>
C 180	9G-DCT	1375	2055	1800	66	455
C 200	9G-DCT	1405	2085	1800	66	455
C 300 e Limited	9G-DCT	1715	2350	1800	50	300
C 200 d	9G-DCT	1455	2135	1800	66	455
C 300 de Limited	9G-DCT	1795	2425	1800	50	300

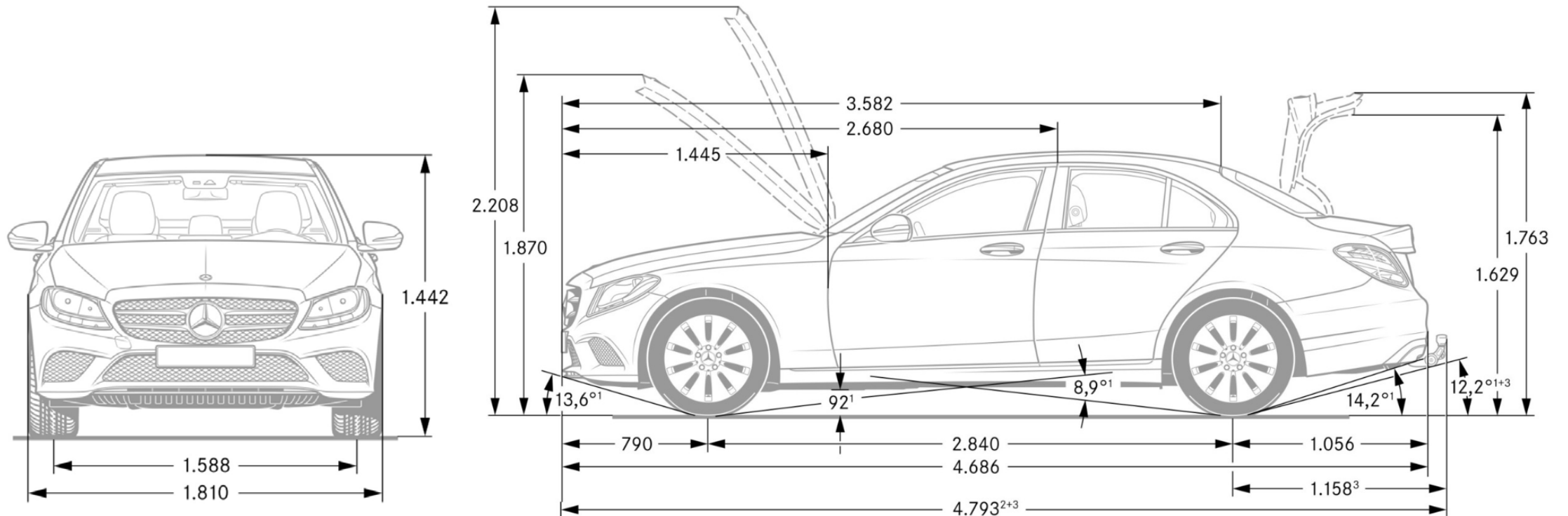

1) Bij Max. totaalgewicht 2) Inclusief trkehaak 3) Betreft het Nederlandse kentekengewicht. De opgaven van het leeggewicht volgens richtlijn 92/21/EG in de versie 95/47/EG (massa rijklaar inclusief brandstoftank voor 90 % gevuld, bestuurder 68 kg en bagage 7 kg) voor voertuigen in de standaarduitvoering valt in de regel echter 100 kg hoger uit. Opties en accessoires kunnen het leeggewicht overeenkomstig verhogen.

4) Opgaven volgens richtlijn 70/156/EWG in de versie 2000/40/EG.

# CO2-tabel

Type	Baumuster	Transmissie	Bandtype	Velgcode	CO2-waarde (volgens NEDC)	Energielabel	BPM correctie	
C 180	Business Solution	205.276	9G-DCT	R01	R62	144	F	0,00 EUR
C 180	Business Solution Luxury	205.276	9G-DCT	R01	R69	144	F	0,00 EUR
C 180	Business Solution AMG	205.276	9G-DCT	R01	RSK / RSJ	140	F	0,00 EUR
C 200	Business Solution	205.277	9G-DCT	R01	R62	139	F	0,00 EUR
C 200	Business Solution Luxury	205.277	9G-DCT	R01	R69	139	F	0,00 EUR
C 200	Business Solution AMG	205.277	9G-DCT	R01	RSK / RSJ	135	F	0,00 EUR
C 300 e	Business Solution Luxury Limited	205.053	9G-DCT	R01	R87	36	A	0,00 EUR
C 300 e	Business Solution AMG Limited	205.053	9G-DCT	R01	RSK / RSJ	36	A	0,00 EUR
C 200 d	Business Solution	205.201	9G-DCT	R01	R62	118	B - C	0,00 EUR
C 200 d	Business Solution Luxury	205.201	9G-DCT	R01	R69	118	B - C	0,00 EUR
C 200 d	Business Solution AMG	205.201	9G-DCT	R01	RSK / RSJ	114	B - C	0,00 EUR
C 300 de	Business Solution Luxury Limited	205.013	9G-DCT	R01	R87	38	A	0,00 EUR
C 300 de	Business Solution AMG Limited	205.013	9G-DCT	R01	RSK / RSJ	38	A	0,00 EUR

# Bijlage.

## Disclaimer

In deze prijslijst is rekening gehouden met de nieuwe BPM-tarieven per 1 januari 2020.

In de prijs is tevens de heffing opgenomen voor de CO2-uitstoot.

De opgegeven verbruikscijfers en CO2-waarden, zoals eerder weergegeven in deze uitgave, zijn bepaald volgens de geldige versie van verordening (EG) 715/2007 bij meting. Afhankelijk van bijvoorbeeld de velgkeuze, bandkeuze en versnellingsbakkeuze kunnen per voertuigtype de waarden variëren. De opgaven hebben geen betrekking op een specifiek voertuig, ze zijn slechts bedoeld ter vergelijking van verschillende voertuigen onderling. De testmethode heeft ook niet tot doel het praktijkverbruik nauwkeurig weer te geven. Het praktijkverbruik kan daarom afwijken. Het daadwerkelijk praktijkverbruik van uw auto hangt bijvoorbeeld ook sterk af van uw rijgedrag. Wij adviseren daarom 'Het Nieuwe Rijden'. Zie ook [www.hetnieuwerijden.nl](http://www.hetnieuwerijden.nl) voor handige tips om zuiniger te rijden.

## Recyclingbijdrage

Voor alle in deze prijslijst vermelde typen bedraagt de recyclingbijdrage: € 35,- incl. BTW. Recyclingbijdrage lithium-ion-accu C 300 e en C 300 de: € 110,- incl BTW.

## Kosten rijklaar maken

Kosten rijklaar maken zijn o.a. inclusief: transportkosten, afleverinspectie, wassen/poetsen, kentekenplaten, volle tank brandstof, MB-olie (1 liter), MB-veiligheidsvesten (vier), AdBlue® (indien van toepassing, een flacon 1,89 liter) en een mattenset.

Exclusief eerste onderhoudsbeurt, leges aanvraag kenteken € 35,- en leges tenaamstelling kenteken € 10,40 (over de leges wordt geen BTW berekend)

## Uw Mercedes-Benz dealer kan u bij bestelling verzoeken om een aanbetaling van 15% van de consumentenprijs.

Voor meer informatie verwijzen wij u naar uw Mercedes-Benz dealer of onze website [www.mercedes-benz.nl](http://www.mercedes-benz.nl)

Het BTW-tarief bedraagt 21%

Mercedes-Benz Cars Nederland B.V., 01012020, gedrukt in Nederland

Wijzigingen voorbehouden S.E. & O.



## Financieel maatwerk voor uw Mercedes-Benz

Met een Mercedes-Benz kiest u voor een uitzonderlijke auto. En voor heel veel flexibiliteit, vooral in combinatie met onze mobiliteitsoplossingen. Zo neemt u snel en slim plaats achter het stuur van uw Mercedes-Benz.

Kies in één handomdraai en op één enkele plaats uw voertuig, uw mobiliteitsoplossing en uw verzekering : bij uw Mercedes-Benz Concessiehouder. U heeft aldus de zekerheid om te kunnen genieten van een exclusieve service, eigen aan Mercedes-Benz.

Interesse? Ontdek ons uitgebreid dienstenaanbod op [www.mbfs.be](http://www.mbfs.be), neem contact op met uw Mercedes-Benz Partner of bel naar 02 254 68 94.

Mercedes-Benz Financial Services

