



# E-Klasse Estate Business Solution

Prijslijst. Geldig vanaf 23 maart 2020.

**Mercedes-Benz**

Das Beste oder nichts.



# Modelvarianten, technische gegevens, prijzen.

| Type                              | Brandstof<br>Aantal cilinders<br>Cilinderinhoud | Transmissie | Vermogen/koppel:<br>kW (pk)<br>Nm <sup>1)</sup>   | Topsnelheid km/u<br>Acceleratie 0-100 km/u | Gecombineerd verbruik l/km en km/l <sup>2)</sup><br>Gecombineerd emissie g/km<br>EURO-norm<br>Energie label | Cons. Adviesprijs (€) <sup>3)</sup><br>Fiscale waarde (€)<br>Netto cat. Prijs (€)<br>BTW (€)<br>BPM (€) |
|-----------------------------------|---|-------------|---|--|---|---|
| E 200<br>Business Solution        | Benzine<br>4-in-lijn<br>1.991<br>[EQ Boost]     | 9G-TRONIC   | 145 kW (197 pk) + 10 (13)<br>320 Nm / 1.650-4.000 | 231 km/u<br>7,8 s                          | 6,4 • 15,6<br>147 g<br>6d-TEMP-EVAP-ISC<br>F - G  | <b>58.295</b><br>56.995<br>38.636<br>8.114<br>10.245  |
| E 200<br>Business Solution<br>AMG | Benzine<br>4-in-lijn<br>1.991<br>[EQ Boost]     | 9G-TRONIC   | 145 kW (197 pk) + 10 (13)<br>320 Nm / 1.650-4.000 | 231 km/u<br>7,8 s                          | 6,4 • 15,6<br>147 g<br>6d-TEMP-EVAP-ISC<br>F - G  | <b>61.295</b><br>59.995<br>41.115<br>8.634<br>10.245  |



1) Opgaven voor vermogen en koppel volgens wettelijke voorschriften (verordening (EU) 715/2007) in de laatst geldende versie. 2) Verbruikswaarden en CO2-emissies volgens wettelijke voorschriften (Verordeningen (EU) 715/2007 en (EU) 2017/1153) in de laatst geldende versie. De aangegeven NEDC waarde is afgeleid van de WLTP waarde die volgens de nieuwe cyclus Worldwide harmonized Light vehicles Test Procedure (WLTP) is gemeten voor een voertuig in de basisuitrusting. De opgaven hebben geen betrekking op een specifiek voertuig. Ze zijn slechts bedoeld ter vergelijking van de verschillende voertuigtypen. Optionele uitrustingen kunnen het verbruik en de CO2-emissie beïnvloeden. Verdere informatie met betrekking tot de nieuwe WLTP meetmethodiek treft u aan op [www.mercedes-benz.nl/wltp](http://www.mercedes-benz.nl/wltp) 3) Consumentenadviesprijs inclusief: geadviseerde kosten rijklaar maken € 1.200,- (€ 1.300,- voor C 300 e en C 300 de) recyclingbijdrage € 35,-, leges aanvraag kenteken € 40,70, leges tenaamstelling kenteken € 10,40. Kosten rijklaar maken zijn o.a. inclusief: transportkosten, afleverinspectie, wassen/poetsen, kentekenplaten, volle tank brandstof, MB-olie (1 liter), MB-veiligheidsvesten (vier), AdBlue® (indien van toepassing, een flacon 1,89 liter) en een mattenset. 4) Dit betreft de theoretische actieradius volgens de WLTP testcyclus. Opgelet, de actieradius en het energieverbruik worden onder meer beïnvloed door de voertuigconfiguratie, bandenkeuze en bandenspanning, belading, het rijgedrag en omgevings- en klimaatfactoren zoals de buitentemperatuur en de verkeerssituatie. 5) PHEV Business Solution LUXURY/ AMG LIMITED zijn uitgesloten van de eventuele Sterrenovereenkomsten en/of overige financiële ondersteuning vanuit MBCBL en/of de aanbevolen advies lease korting. Prijzen gelden vanaf 23 maart 2020 en productie januari 2020 tot eind mei 2020

Design.



# Design. Business Solution.

Exterieur. Business Solution.

| Code |  | Prijs incl. BTW (€) | Prijs excl. BTW (€) | E 200 |
|------|--|---------------------|---------------------|-------|
| PYE  | Business Solution  | <b>0,00</b>         | 0,00                | S     |
|      |   |                     |                     |       |
|      |  |                     |                     |       |
| R43  | 17" lichtmetalen velgen 'Business Solution'   7,5Jx17 ET40 225/55                  | <b>0,00</b>         | 0,00                | S     |
| +R01 |   |                     |                     |       |
|      |   |                     |                     |       |





# Design. Business Solution.

## Exterieur. Business Solution.

| Code        |   | Prijs incl. BTW (€) | Prijs excl. BTW (€) | E 200 |
|-------------|---|---------------------|---------------------|-------|
| 201         | Leder   Zwart<br>  | 0,00                | 0,00                | ○     |
| 214         | Leder   Macchiato beige<br>                                      | 0,00                | 0,00                | ○     |
| 215         | Leder   Notenbruin<br>   | 0,00                | 0,00                | ○     |
| 739<br>+737 | Sierdelen in aluminium met middenconsole in zwarte esenhout<br> | 0,00                | 0,00                | S     |
| 58U         | Interieurhemel in stof kristalgrijs<br>enkel in combinatie met interieur 201  | 0,00                | 0,00                | ○     |
| 55U         | Interieurhemel in stof Macchiato beige<br>enkel in combinatie met interieur 214 en 215  | 0,00                | 0,00                | ○     |

# Design. Business Solution.



Exterieur. Business Solution AMG.

| Code |  | Prijs incl. BTW (€) | Prijs excl. BTW (€) |   |
|------|--|---------------------|---------------------|---|
| DS3  | Business Solution AMG  | <b>0,00</b>         |                     | ○ |
| +PYH |   |                     | 0,00                |   |
| RQQ  | 18" lichtmetalen velgen 'Business Solution AMG'   8,0Jx18 ET43 245/45  | <b>0,00</b>         |                     | ○ |
| +R01 |    |                     | 0,00                |   |

E 200

# Design. Business Solution.

Exterieur. Business Solution AMG.

| Code        |   | Prijs incl. BTW (€) | Prijs excl. BTW (€) | C 200 |
|-------------|---|---------------------|---------------------|-------|
| 811         | Nappa leder   Zwart<br>  | 0,00                | 0,00                | O     |
| 824         | Nappa leder   Zadelbruin<br>                                     | 0,00                | 0,00                | O     |
| 739<br>+737 | Sierdelen in aluminium met middenconsole in zwarte essenhout<br> | 0,00                | 0,00                | S     |
| 51U         | Interieurhemel in stof zwart  | 0,00                | 0,00                | S     |

# Design. Business Solution.

Lakken.

Prijs incl. BTW (€)

Prijs excl. BTW (€)

## Metaal



992 - Seleniet grijs



197 - Obsidiaan zwart



890 - Cavansiet blauw

**1.052,70**

870,00

## designo



799 - designo diamantwit bright

**1.996,50**

1.650,00



Uitrustig.



# Uitrusting.

| Code |                                      | Prijs incl. BTW (€) | Prijs excl. BTW (€) | Business Solution | Business Solution<br>AMG |
|------|--------------------------------------|---------------------|---------------------|-------------------|--------------------------|
| 632  | High-performance LED-koplampen       | <b>0,00</b>         | 0,00                | S                 | S                        |
| P44  | Parkeerpakket met achteruitrijcamera | <b>0,00</b>         | 0,00                | S                 | S                        |
| P49  | Spiegelpakket                        | <b>0,00</b>         | 0,00                | S                 | S                        |
| 859  | 10,25" Mediadisplay                  | <b>0,00</b>         | 0,00                | S                 | S                        |
| 355  | Mercedes-Benz Navigatie              | <b>0,00</b>         | 0,00                | S                 | S                        |
| +357 |                                      |                     | 0,00                |                   |                          |
| 367  | Live Traffic information             | <b>0,00</b>         | 0,00                | S                 | S                        |
| PBF  | Connectiviteitspakket voor Navigatie | <b>0,00</b>         | 0,00                | S                 | S                        |
| P65  | Zitcomfortpakket                     | <b>0,00</b>         | 0,00                | S                 | S                        |
| 873  | Verwarmde zetels vooraan             | <b>0,00</b>         | 0,00                | S                 | S                        |
|      | Voorstoelen elektrisch verstelbaar   | <b>0,00</b>         | 0,00                | S                 | S                        |
| 876  | Interieurverlichtingspakket          | <b>0,00</b>         | 0,00                | S                 | S                        |
| U12  | Veloursmatten                        | <b>0,00</b>         | 0,00                | S                 | –                        |
| U26  | AMG-matten                           | <b>0,00</b>         | 0,00                | –                 | S                        |

# Uitrusting.

| Code |   | Prijs incl. BTW (€) | Prijs excl. BTW (€) | Business Solution | Business Solution AMG |
|------|---|---------------------|---------------------|-------------------|-----------------------|
| 08U  | <u>Mercedes me connect</u>              | <b>0,00</b>         |                     | S                 | S                     |
| +09U | Voertuig Set-up en voertuig monitoring  | 0,00                |                     |                   |                       |
| 580  | Automatische aircontioning THERMATIC    | <b>0,00</b>         |                     | S                 | S                     |
|      |   | 0,00                |                     |                   |                       |
| 440  | Cruise control                          | <b>0,00</b>         |                     | S                 | S                     |
|      |   | 0,00                |                     |                   |                       |
| 30P  | Opbergpakket                            | <b>0,00</b>         |                     | S                 | S                     |
|      |   | 0,00                |                     |                   |                       |
| 287  | Neerklapbaar achterbank                 | <b>0,00</b>         |                     | S                 | S                     |
|      |   | 0,00                |                     |                   |                       |
| 890  | Elektrische kofferklep                  | <b>0,00</b>         |                     | S                 | S                     |
|      |   | 0,00                |                     |                   |                       |
| P55  | Night pack                              | <b>0,00</b>         |                     | –                 | S                     |
|      |   | 0,00                |                     |                   |                       |
| 840  | Warmtewerend, donkergetint glas         | <b>471,90</b>       |                     | ●                 | –                     |
|      |   | 390,00              |                     |                   |                       |
|      |   | <b>0,00</b>         |                     | –                 | S                     |
|      |   | 0,00                |                     |                   |                       |
| 537  | Digitale radio (DAB+)                   | <b>0,00</b>         |                     | S                 | S                     |
|      |   | 0,00                |                     |                   |                       |
| 464  | 12,3” digitaal instrumentencluster      | <b>0,00</b>         |                     | S                 | S                     |
|      |   | 0,00                |                     |                   |                       |
| 234  | Dodehoekassistent                       | <b>0,00</b>         |                     | S                 | S                     |
|      |   | 0,00                |                     |                   |                       |
| 897  | Draadloos oplaadsysteem voor smartphone | <b>0,00</b>         |                     | S                 | S                     |
|      |   | 0,00                |                     |                   |                       |

# Uitrusting.

|      |   | Prijs incl. BTW (€)         | Business Solution | Business Solution |
|------|---|-----------------------------|-------------------|-------------------|
| Code |   | Prijs excl. BTW (€)         |                   | AMG               |
| 550  | Trekhaak met ESP-aanhangwagenstabilisatie | <b>1.161,60</b><br>960,00   | ●                 | ●                 |
| P20  | Rijassistentiepakket plus                 | <b>2.359,50</b><br>1.950,00 | ●                 | ●                 |
| 14U  | Smartphone-integratiepakket               | <b>484,00</b><br>400,00     | ●                 | ●                 |
| P54  | Antidiefstalpakket                        | <b>568,70</b><br>470,00     | ●                 | ●                 |
| 413  | Panoramisch schuifdak                     | <b>2.141,70</b><br>1.770,00 | ●                 | ●                 |

## Overige technische gegevens.

| Type  | Transmissie | Leeggewicht<br>(kg) <sup>3)</sup> | Max. totaalgewicht<br>(kg) | Trekgewicht<br>(kg) | Tankinhoud (l) | Volume koffer<br>(l) <sup>4)</sup> |
|-------|-------------|-----------------------------------|----------------------------|---------------------|----------------|------------------------------------|
| E 200 | 9G-TRONIC   | 1.695                             | 2.475                      | 2.100               | 66             | 640 - 1.820                        |

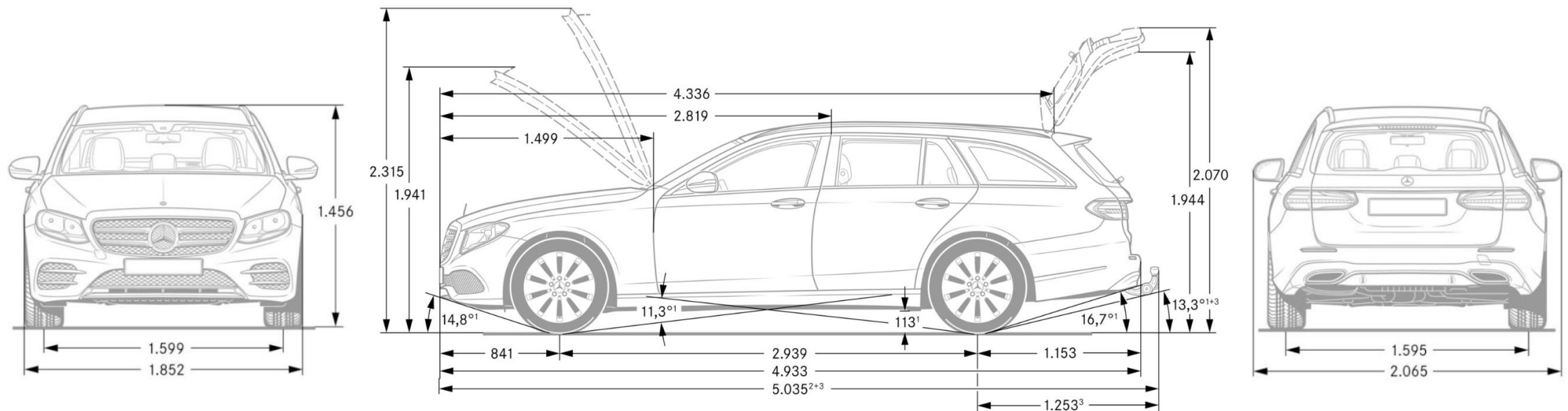

1) Bij Max. totaalgewicht 2) Inclusief trkehaak 3) Betreft het Nederlandse kentekengewicht. De opgaven van het leeggewicht volgens richtlijn 92/21/EG in de versie 95/47/EG (massa rijklaar inclusief brandstoftank voor 90 % gevuld, bestuurder 68 kg en bagage 7 kg) voor voertuigen in de standaarduitvoering valt in de regel echter 100 kg hoger uit. Opties en accessoires kunnen het leeggewicht overeenkomstig verhogen.

4) Opgaven volgens richtlijn 70/156/EWG in de versie 2000/40/EG.

# CO2-tabel

| Type  | Baumuster             | Transmissie | Bandtype | Velgcode | CO2-waarde<br>(volgens NEDC) | Energielabel | BPM correctie |
|-------|-----------------------|-------------|----------|----------|------------------------------|--------------|---------------|
| E 200 | Business Solution     | 9G-DCT      | R01      | R43      | 147                          | F - G        | 0,00 EUR      |
| E 200 | Business Solution AMG | 9G-DCT      | R01      | RQQ      | 147                          | F - G        | 0,00 EUR      |

# Bijlage.

## Disclaimer

In deze prijslijst is rekening gehouden met de nieuwe BPM-tarieven per 1 januari 2020.

In de prijs is tevens de heffing opgenomen voor de CO2-uitstoot.

De opgegeven verbruikscijfers en CO2-waarden, zoals eerder weergegeven in deze uitgave, zijn bepaald volgens de geldige versie van verordening (EG) 715/2007 bij meting. Afhankelijk van bijvoorbeeld de velgkeuze, bandkeuze en versnellingsbakkeuze kunnen per voertuigtype de waarden variëren. De opgaven hebben geen betrekking op een specifiek voertuig, ze zijn slechts bedoeld ter vergelijking van verschillende voertuigen onderling. De testmethode heeft ook niet tot doel het praktijkverbruik nauwkeurig weer te geven. Het praktijkverbruik kan daarom afwijken. Het daadwerkelijk praktijkverbruik van uw auto hangt bijvoorbeeld ook sterk af van uw rijgedrag. Wij adviseren daarom 'Het Nieuwe Rijden'. Zie ook [www.hetnieuwerijden.nl](http://www.hetnieuwerijden.nl) voor handige tips om zuiniger te rijden.

## Recyclingbijdrage

Voor alle in deze prijslijst vermelde typen bedraagt de recyclingbijdrage: € 35,- incl. BTW.

## Kosten rijklaar maken

Kosten rijklaar maken zijn o.a. inclusief: transportkosten, afleverinspectie, wassen/poetsen, kentekenplaten, volle tank brandstof, MB-olie (1 liter), MB-veiligheidsvesten (vier), AdBlue® (indien van toepassing, een flacon 1,89 liter) en een mattenset.

Exclusief eerste onderhoudsbeurt, leges aanvraag kenteken € 35,- en leges tenaamstelling kenteken € 10,40 (over de leges wordt geen BTW berekend)

## Uw Mercedes-Benz dealer kan u bij bestelling verzoeken om een aanbetaling van 15% van de consumentenprijs.

Voor meer informatie verwijzen wij u naar uw Mercedes-Benz dealer of onze website [www.mercedes-benz.nl](http://www.mercedes-benz.nl)

Het BTW-tarief bedraagt 21%

Mercedes-Benz Cars Nederland B.V., 01012020, gedrukt in Nederland

Wijzigingen voorbehouden S.E. & O.



## Financieel maatwerk voor uw Mercedes-Benz

Met een Mercedes-Benz kiest u voor een uitzonderlijke auto. En voor heel veel flexibiliteit, vooral in combinatie met onze mobiliteitsoplossingen. Zo neemt u snel en slim plaats achter het stuur van uw Mercedes-Benz.

Kies in één handomdraai en op één enkele plaats uw voertuig, uw mobiliteitsoplossing en uw verzekering : bij uw Mercedes-Benz Concessiehouder. U heeft aldus de zekerheid om te kunnen genieten van een exclusieve service, eigen aan Mercedes-Benz.

Interesse? Ontdek ons uitgebreid dienstenaanbod op [www.mbfs.be](http://www.mbfs.be), neem contact op met uw Mercedes-Benz Partner of bel naar 02 254 68 94.

Mercedes-Benz Financial Services

