



# E-Klasse Limousine Business Solution

Prijslijst. Geldig vanaf 23 maart 2020.

**Mercedes-Benz**

Das Beste oder nichts.



# Modelvarianten, technische gegevens, prijzen.

Type	Brandstof Aantal cilinders Cilinderinhoud	Transmissie	Vermogen/koppel: kW (pk) Nm <sup>1)</sup>	Topsnelheid km/u Acceleratie 0-100 km/u	Gecombineerd verbruik l/km en km/l <sup>2)</sup> Gecombineerd emissie g/km EURO-norm Energie label	Cons. Adviesprijs (€) <sup>3)</sup> Fiscale waarde (€) Netto cat. Prijs (€) BTW (€) BPM (€)
E 200 Business Solution	Benzine 4-in-lijn 1.991 [EQ Boost]	9G-TRONIC	145 kW (197 pk) + 10 (13) 320 Nm / 1.650-4.000	240 km/u 7,5 s	6,1 • 16,4 139 g 6d-TEMP-EVAP-ISC E-G	<b>56.295</b> 54.995 38.385 8.061 8.549
E 200 Business Solution AMG	Benzine 4-in-lijn 1.991 [EQ Boost]	9G-TRONIC	145 kW (197 pk) + 10 (13) 320 Nm / 1.650-4.000	240 km/u 7,5 s	6,1 • 16,4 139 g 6d-TEMP-EVAP-ISC E-G	<b>59.295</b> 57.995 40.864 8.581 8.549





1) Opgaven voor vermogen en koppel volgens wettelijke voorschriften (verordening (EU) 715/2007) in de laatst geldende versie. 2) Verbruikswaarden en CO2-emissies volgens wettelijke voorschriften (Verordeningen (EU) 715/2007 en (EU) 2017/1153) in de laatst geldende versie. De aangegeven NEDC waarde is afgeleid van de WLTP waarde die volgens de nieuwe cyclus Worldwide harmonized Light vehicles Test Procedure (WLTP) is gemeten voor een voertuig in de basisuitrusting. De opgaven hebben geen betrekking op een specifiek voertuig. Ze zijn slechts bedoeld ter vergelijking van de verschillende voertuigtypen. Optionele uitrustingen kunnen het verbruik en de CO2-emissie beïnvloeden. Verdere informatie met betrekking tot de nieuwe WLTP meetmethodiek treft u aan op [www.mercedes-benz.nl/wltp](http://www.mercedes-benz.nl/wltp) 3) Consumentenadviesprijs inclusief: geadviseerde kosten rijklaar maken € 1.200,- (€ 1.300,- voor C 300 e en C 300 de) recyclingbijdrage € 35,-, leges aanvraag kenteken € 40,70, leges tenaamstelling kenteken € 10,40. Kosten rijklaar maken zijn o.a. inclusief: transportkosten, afleverinspectie, wassen/poetsen, kentekenplaten, volle tank brandstof, MB-olie (1 liter), MB-veiligheidsvesten (vier), AdBlue® (indien van toepassing, een flacon 1,89 liter) en een mattenset. 4) Dit betreft de theoretische actieradius volgens de WLTP testcyclus. Opgelet, de actieradius en het energieverbruik worden onder meer beïnvloed door de voertuigconfiguratie, bandenkeuze en bandenspanning, belading, het rijgedrag en omgevings- en klimaatfactoren zoals de buitentemperatuur en de verkeerssituatie. 5) PHEV Business Solution LUXURY/ AMG LIMITED zijn uitgesloten van de eventuele Sterrenovereenkomsten en/of overige financiële ondersteuning vanuit MBCBL en/of de aanbevolen advies lease korting. Prijzen gelden vanaf 23 maart 2020 en productie januari 2020 tot eind mei 2020

Design.



# Design. Business Solution.

Exterieur. Business Solution.

Code		Prijs incl. BTW (€)	Prijs excl. BTW (€)	E 200
PYE	Business Solution	<b>0,00</b>	0,00	S
	 			
R43	17" lichtmetalen velgen 'Business Solution'   7,5Jx17 ET40 225/55	<b>0,00</b>	0,00	S
+R01	 			





# Design. Business Solution.

## Exterieur. Business Solution.

Code		Prijs incl. BTW (€)	Prijs excl. BTW (€)	E 200
201	Leder   Zwart 	0,00	0,00	O
214	Leder   Macchiatto beige 	0,00	0,00	O
215	Leder   Notenbruin 	0,00	0,00	O
739 +737	Sierdelen in aluminium met middenconsole in zwarte esenhout 	0,00	0,00	S
58U	Interieurhemel in stof kristalgrijs enkel in combinatie met interieur 201	0,00	0,00	O
55U	Interieurhemel in stof Macchiato beige enkel in combinatie met interieur 214 en 215	0,00	0,00	O

# Design. Business Solution.



Exterieur. Business Solution AMG.

Code		Prijs incl. BTW (€)	Prijs excl. BTW (€)	
DS3	Business Solution AMG	<b>0,00</b>		○
+PYH	 		0,00	
RQQ	18" lichtmetalen velgen 'Business Solution AMG'   8,0Jx18 ET43 245/45	<b>0,00</b>		○
+R01	 		0,00	

E 200





# Design. Business Solution.

Exterieur. Business Solution AMG.

Code		Prijs incl. BTW (€)	Prijs excl. BTW (€)	C 200
811	Nappa leder   Zwart	0,00	0,00	O
				
824	Nappa leder   Zadelbruin	0,00	0,00	O
				
739 +737	Sierdelen in aluminium met middenconsole in zwarte essenhout	0,00	0,00	S
				
51U	Interieurhemel in stof zwart	0,00	0,00	S

# Design. Business Solution.

Lakken.

	Prijs incl. BTW (€)	Prijs excl. BTW (€)
<b>Metaal</b>	<b>1.052,70</b>	
		870,00
992 - Seleniet grijs		
		
197 - Obsidiaan zwart		
		
890 - Cavansiet blauw		
<b>designo</b>	<b>1.996,50</b>	
		1.650,00
799 - designo diamantwit bright		



Uitrusting.



# Uitrusting.

Code		Prijs incl. BTW (€)	Prijs excl. BTW (€)	Business Solution	Business Solution AMG
632	High-performance LED-koplampen	<b>0,00</b>	0,00	S	S
P44	Parkeerpakket met achteruitrijcamera	<b>0,00</b>	0,00	S	S
P49	Spiegelpakket	<b>0,00</b>	0,00	S	S
859	10,25" Mediadisplay	<b>0,00</b>	0,00	S	S
355	Mercedes-Benz Navigatie	<b>0,00</b>	0,00	S	S
+357		<b>0,00</b>	0,00		
367	Live Traffic information	<b>0,00</b>	0,00	S	S
PBF	Connectiviteitspakket voor Navigatie	<b>0,00</b>	0,00	S	S
P65	Zitcomfortpakket	<b>0,00</b>	0,00	S	S
873	Verwarmde zetels vooraan	<b>0,00</b>	0,00	S	S
	Voorstoelen elektrisch verstelbaar	<b>0,00</b>	0,00	S	S
876	Interieurverlichtingspakket	<b>0,00</b>	0,00	S	S
U12	Veloursmatten	<b>0,00</b>	0,00	S	–
U26	AMG-matten	<b>0,00</b>	0,00	–	S

# Uitrusting.

Code		Prijs incl. BTW (€)	Prijs excl. BTW (€)	Business Solution	Business Solution AMG
08U	<u>Mercedes me connect</u>	<b>0,00</b>		S	S
+09U	Voertuig Set-up en voertuig monitoring	0,00			
580	Automatische aircontioning THERMATIC	<b>0,00</b>		S	S
		0,00			
440	Cruise control	<b>0,00</b>		S	S
		0,00			
30P	Opbergpakket	<b>0,00</b>		S	S
		0,00			
287	Neerklapbaar achterbank	<b>0,00</b>		S	S
		0,00			
P55	Night pack	<b>0,00</b>		–	S
		0,00			
840	Warmtewerend, donkergetint glas	<b>471,90</b>		●	–
		390,00			
		<b>0,00</b>		–	S
		0,00			
537	Digitale radio (DAB+)	<b>0,00</b>		S	S
		0,00			
464	12,3” digitaal instrumentencluster	<b>0,00</b>		S	S
		0,00			
234	Dodehoekassistent	<b>0,00</b>		S	S
		0,00			
897	Draadloos oplaadsysteem voor smartphone	<b>0,00</b>		S	S
		0,00			

# Uitrusting.

		Prijs incl. BTW (€)	Business Solution	Business Solution
Code		Prijs excl. BTW (€)		AMG
550	Trekhaak met ESP-aanhangwagenstabilisatie	<b>1.161,60</b> 960,00	●	●
P20	Rijassistentiepakket plus	<b>2.359,50</b> 1.950,00	●	●
14U	Smartphone-integratiepakket	<b>484,00</b> 400,00	●	●
P54	Antidiefstalpakket	<b>568,70</b> 470,00	●	●
413	Panoramisch schuifdak	<b>2.141,70</b> 1.770,00	●	●

# Overige technische gegevens.

Type	Transmissie	Leeggewicht (kg) <sup>3)</sup>	Max. totaalgewicht (kg)	Trekgewicht (kg)	Tankinhoud (l)	Volume koffer (l) <sup>4)</sup>
E 200	9G-TRONIC	1.595	2.355	1.900	66	540

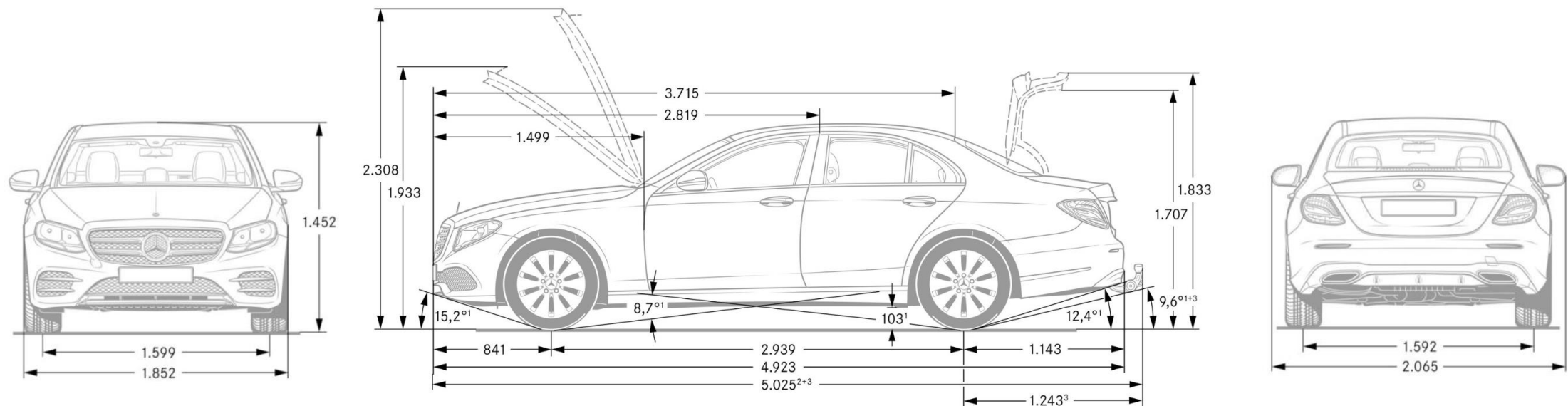

1) Bij Max. totaalgewicht 2) Inclusief trkehaak 3) Betreft het Nederlandse kentekengewicht. De opgaven van het leeggewicht volgens richtlijn 92/21/EG in de versie 95/47/EG (massa rijklar inclusief brandstoftank voor 90 % gevuld, bestuurder 68 kg en bagage 7 kg) voor voertuigen in de standaarduitvoering valt in de regel echter 100 kg hoger uit. Opties en accessoires kunnen het leeggewicht overeenkomstig verhogen.  
4) Opgaven volgens richtlijn 70/156/EWG in de versie 2000/40/EG.

# CO2-tabel

Type	Baumuster	Transmissie	Bandtype	Velgcode	CO2-waarde (volgens NEDC)	Energielabel	BPM correctie	
E 200	Business Solution	213.080	9G-DCT	R01	R43	139	E - G	0,00 EUR
E 200	Business Solution AMG	213.080	9G-DCT	R01	RQQ	139	E - G	0,00 EUR

# Bijlage.

## Disclaimer

In deze prijslijst is rekening gehouden met de nieuwe BPM-tarieven per 1 januari 2020.

In de prijs is tevens de heffing opgenomen voor de CO2-uitstoot.

De opgegeven verbruikscijfers en CO2-waarden, zoals eerder weergegeven in deze uitgave, zijn bepaald volgens de geldige versie van verordening (EG) 715/2007 bij meting. Afhankelijk van bijvoorbeeld de velgkeuze, bandkeuze en versnellingsbakkeuze kunnen per voertuigtype de waarden variëren. De opgaven hebben geen betrekking op een specifiek voertuig, ze zijn slechts bedoeld ter vergelijking van verschillende voertuigen onderling. De testmethode heeft ook niet tot doel het praktijkverbruik nauwkeurig weer te geven. Het praktijkverbruik kan daarom afwijken. Het daadwerkelijk praktijkverbruik van uw auto hangt bijvoorbeeld ook sterk af van uw rijgedrag. Wij adviseren daarom 'Het Nieuwe Rijden'. Zie ook [www.hetnieuwerijden.nl](http://www.hetnieuwerijden.nl) voor handige tips om zuiniger te rijden.

## Recyclingbijdrage

Voor alle in deze prijslijst vermelde typen bedraagt de recyclingbijdrage: € 35,- incl. BTW.

## Kosten rijklaar maken

Kosten rijklaar maken zijn o.a. inclusief: transportkosten, afleverinspectie, wassen/poetsen, kentekenplaten, volle tank brandstof, MB-olie (1 liter), MB-veiligheidsvesten (vier), AdBlue® (indien van toepassing, een flacon 1,89 liter) en een mattenset.

Exclusief eerste onderhoudsbeurt, leges aanvraag kenteken € 35,- en leges tenaamstelling kenteken € 10,40 (over de leges wordt geen BTW berekend)

## Uw Mercedes-Benz dealer kan u bij bestelling verzoeken om een aanbetaling van 15% van de consumentenprijs.

Voor meer informatie verwijzen wij u naar uw Mercedes-Benz dealer of onze website [www.mercedes-benz.nl](http://www.mercedes-benz.nl)

Het BTW-tarief bedraagt 21%

Mercedes-Benz Cars Nederland B.V., 01012020, gedrukt in Nederland

Wijzigingen voorbehouden S.E. & O.



## Financieel maatwerk voor uw Mercedes-Benz

Met een Mercedes-Benz kiest u voor een uitzonderlijke auto. En voor heel veel flexibiliteit, vooral in combinatie met onze mobiliteitsoplossingen. Zo neemt u snel en slim plaats achter het stuur van uw Mercedes-Benz.

Kies in één handomdraai en op één enkele plaats uw voertuig, uw mobiliteitsoplossing en uw verzekering : bij uw Mercedes-Benz Concessiehouder. U heeft aldus de zekerheid om te kunnen genieten van een exclusieve service, eigen aan Mercedes-Benz.

Interesse? Ontdek ons uitgebreid dienstenaanbod op [www.mbfs.be](http://www.mbfs.be), neem contact op met uw Mercedes-Benz Partner of bel naar 02 254 68 94.

Mercedes-Benz Financial Services

