

GLC Coupé



Prijslijst Business Solution. Geldig vanaf 17 april 2020

Mercedes-Benz
Das Beste oder nichts.



Modelvarianten, technische gegevens, prijzen.

Type 5 zitplaatsen, 5-deurs	Motor Aantal cilinders Inhoud cm ³	Transmissie	Vermogen kW (pk) Koppel Nm ¹⁾	Topsnelheid km/h Acceleratie 0-100 km/h sec.	Verbruik gecomb. l/100 km en km/l ²⁾	CO ₂ -emissie gecomb. g/km Energieklasse Energie label	Cons.adviesprijs (€) Fiscale waarde (€) Netto cat.prijs (€) BTW (€) BPM (€)
GLC 200 4MATIC Business Solution	Benzine 4/lijn 1.991	9G-TRONIC	145+10 (197+13) 320/1.650-4.000	216 8,0	7,1 14,1	161 Euro 6d-TEMP-EVAP-ISC G	69.134
							67.934
							43.297 9.092 15.545
GLC 200 d Business Solution	Diesel 4-in-lijn 1.950	9G-TRONIC	120 (163) 360/1.600-3.000	208 8,7	5,1 19,6	133 Euro 6d-ISC E	65.415
							64.215
							41.561 8.728 13.926
GLC 200 d 4MATIC Business Solution	Diesel 4-in-lijn 1.950	9G-TRONIC	120 (163) 360/1.600-3.000	206 8,9	5,2 19,2	137 Euro 6d-ISC E	69.963
							68.763
							44.322 9.308 15.133

1) Opgaven volgens richtlijn 80/1269/EWG in de huidige versie. 2) NEDC waarden volgens WLTP meetprocedure. De opgaven hebben geen betrekking op een specifiek voertuig. Ze zijn slechts bedoeld ter vergelijking van de voertuigtypen. 3) Consumentenadviesprijs inclusief: geadviseerde kosten rijklaar maken € 1.200, recyclingbijdrage € 35, leges aanvraag kenteken € 40,70,-, leges tenaamstelling kenteken € 6,19, administratiekosten € 4,21 Prijzen gelden vanaf 1 januari 2020 per modeljaar 800+50 vanaf productie december 2019.

Modelvarianten, technische gegevens, prijzen.

Type 5 zitplaatsen, 5-deurs	Motor Aantal cilinders Inhoud cm ³	Transmissie	Vermogen kW (pk) Koppel Nm ¹⁾	Topsnelheid km/h Acceleratie 0-100 km/h sec.	Verbruik gecomb. l/100 km en km/l ²⁾	CO ₂ -emissie gecomb. g/km Energieklasse Energie label	Cons.adviseprijs (€) Fiscale waarde (€) Netto cat.prijs (€) BTW (€) BPM (€)
GLC 200 4MATIC Business Solution AMG	Benzine 4/lijn 1.991	9G-TRONIC	145+10 (197+13) 320/1.650-4.000	216 8,0	7,3 13,7	166 Euro 6d-TEMP-EVAP-ISC G	71.254 70.054 43.297 9.092 17.665
GLC 200 d Business Solution AMG	Diesel 4-in-lijn 1.950	9G-TRONIC	120 (163) 360/1.600-3.000	208 8,7	5,2 19,2	136 Euro 6d-ISC F	66.320 65.120 41.561 8.728 14.831
GLC 200 d 4MATIC Business Solution AMG	Diesel 4-in-lijn 1.950	9G-TRONIC	120 (163) 360/1.600-3.000	206 8,9	5,3 18,9	140 Euro 6d-ISC F	70.869 69.669 44.322 9.308 16.039

1) Opgaven volgens richtlijn 80/1269/EWG in de huidige versie. 2) NEDC waarden volgens WLTP meetprocedure. De opgaven hebben geen betrekking op een specifiek voertuig. Ze zijn slechts bedoeld ter vergelijking van de voertuigtypen. 3) Consumentenadviesprijs inclusief: geadviseerde kosten rijklaar maken € 1.200, recyclingbijdrage € 35, leges aanvraag kenteken € 40,70,-, leges tenaamstelling kenteken € 6,19, administratiekosten € 4,21 Prijzen gelden vanaf 1 januari 2020 per modeljaar 800+50 vanaf productie december 2019.

Designpakketten.

	Code	Cons.prijs Netto cat. prijs (€)	Business Solution	Business Solution AMG
Standaard exterieur / EXCLUSIVE interieur	PYD	0	S	-
Standaard exterieur (P76)		0		
EXCLUSIVE interieur (P22)				
AMG Line exterieur / AMG Line interieur	DS1	1.936	-	●
AMG Line exterieur (P31)		1.600		
AMG Line interieur (P29)				

Design.

Uitrustingslijnen en designpakketten

Standaard exterieur

Standaard exterieur: chroompakket (900), bestaande uit: grille met geïntegreerde Mercedes-Benz ster en twee lamellen mat iridiumsilver met accenten chroom, optische bodembeschermingsplaat voor en achter chroom, dakreling gepolijst aluminium, opliggend, sierlijst bovenkant portieren gepolijst aluminium, ruitframes gepolijst aluminium, uitlaat met twee zichtbare, in de achterbumper geïntegreerde uitlaatsierstukken rvs.



45,7 cm (18 inch) vijf-driedubbelspaaks lichtmetalen velgen
 hoogglanzend zwart en glansgedraaid
 8,0 x 18 ET 38 met banden 235/60 R18



Code	Cons.prijs Netto cat. prijs (€)	Business Solution	Business Solution AMG
P76	0 0	S	-
64R	0 0	S	-

Design.

Uitrustingslijnen en designpakketten EXCLUSIVE interieur

EXCLUSIVE interieur: driespaaks multifunctioneel sportstuur leder zwart met siernaden zwart en tweedelig paneel zilverchroom; combi-instrument met twee ronde klokken 13,97 cm (5,5 inch) multifunctioneel display en rand zilverchroom; dashboard en bovenkant portieren lederlook ARTICO zwart (U09); luchtuitstroomopeningen met rand Nürburgzilver, ring, draaiknop en voorkant lamellen zilverchroom; middendeel portieren lederlook ARTICO zwart met siernaden middengrijs; portiervakken achter; veiligheidsgordels zwart.



Bekleding lederlook ARTICO zwart

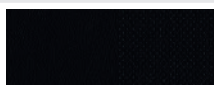

Code
P22
Cons.prijs
Netto cat.
prijs
(€)
0
0

Business Solution

S

Business Solution
AMG

-

Bekleding lederlook ARTICO zijdebeige/espressobruin



Code
105
Cons.prijs
Netto cat.
prijs
(€)
0
0

○

-

Bekleding lederlook ARTICO magmagrijs/zwart

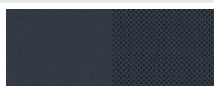

Code
128
Cons.prijs
Netto cat.
prijs
(€)
0
0

○

-

Bekleding leder zwart



Code
221
Cons.prijs
Netto cat.
prijs
(€)
1.742
1.440

●

-

Bekleding leder zijdebeige/espressobruin

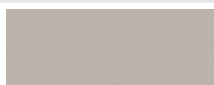

Code
225
Cons.prijs
Netto cat.
prijs
(€)
1.742
1.440

●

-

Bekleding leder magmagrijs/zwart

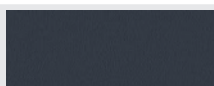

Code
228
Cons.prijs
Netto cat.
prijs
(€)
1.742
1.440

●

-

Design.

Uitrustingslijnen en designpakketten EXCLUSIVE interieur

Interieurhemel stof zwart
Niet met bekleding 105 of 225



Code
51U
Cons.prijs
Netto cat.
prijs
(€)
0
0

Business Solution

Business Solution
AMG

-

Interieurhemel stof porselein
Enkel met bekleding 105 of 225

55U
0
0

-

Multifunctioneel sportstuur leder

De elegante lederen bekleding maakt het multifunctionele sportstuur nog hoogwaardiger. Het wordt dus een highlight in het interieur. Als bestuurder profiteert u in twee opzichten: wat er goed uitziet, moet ook goed aanvoelen.



L3E
0
0

-

Design.

Uitrustingslijnen en designpakketten

AMG Line exterieur

AMG Line exterieur: AMG-styling, bestaande uit AMG-voorskiert met sportieve luchtinlaten en sierelement verchromd, AMG-achterskiert in diffusorlook met inzetstuk zwart; diamond grille met pins chroom, geïntegreerde Mercedes-Benz ster en lamel mat iridiumzilver met accenten chroom; sportonderstel met SPORT DIRECT STEERING (486); remsysteem voor met vase remzadels met vier zuigers en opschrift 'Mercedes-Benz' en remschijven voor geperforeerd 360 mm/36 mm; achter met vuistzadel met één zuiger en remschijven 320 mm/24 mm.

<small7>Alleen met DS1 /small7>



48,3 cm (19 inch) vijf-dubbelspaaks lichtmetalen AMG-velgen

tremolietgrijs en glansgedraaid

voor 8,0 J x 19 ET 38 met banden 235/55 R19,

achter 9,0 J x 19 ET 20 met banden 255/50 R19



Code

Cons.prijs
Netto cat.
prijs
(€)

Business Solution

Business Solution
AMG

P31

0
0

-

S

RZF

0
0

-

S

Design.

Uitrustingslijnen en designpakketten

AMG Line interieur

AMG Line interieur: driespaaks multifunctioneel sportstuur nappaleder zwart met siernaden zwart, aan de onderzijde afgevlakt, verdiept op het greepgedeelte, touch control-buttons en paneel gegalvaniseerd zilverchroom; AMG-sportpedalen geborsteld rvs met rubbernoppen zwart; combi-instrument met twee ronde klokken inclusief 13,97 cm (5,5 inch) multifunctioneel display en rand zilverchroom; middendeel portieren lederlook ARTICO met speciale AMG Line contrastsiernaden; luchtuitstroomopeningen met rand Nürburgzilver; ring, draaiknop en voorkant lamellen zilverchroom; vloermatten zwart met opschrift 'AMG'.

<small>Alleen met DS1 /small>

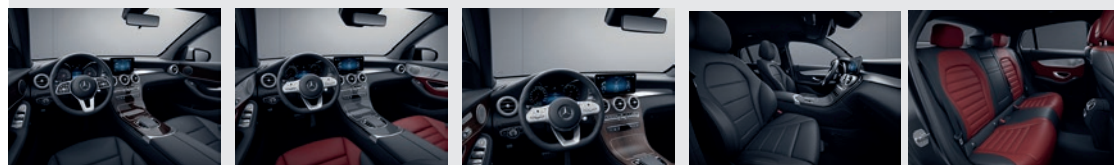

Bekleding lederlook ARTICO/microvezel DINAMICA zwart

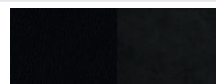

Code

631

Cons.prijs
Netto cat.
prijs
(€)

0
0

Business Solution

-

Business Solution
AMG

S

Bekleding lederlook ARTICO zwart



161

0
0

-

○

Bekleding lederlook ARTICO zadelbruin/zwart

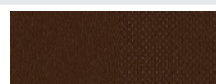

164

0
0

-

○

Bekleding lederlook ARTICO cranberryrood/zwart



197

0
0

-

○

Bekleding leder zwart

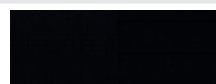

261

1.561
1.290

-

●

Bekleding leder zadelbruin/zwart

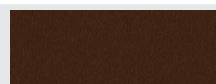

264

1.561
1.290

-

●

Bekleding leder cranberryrood/zwart

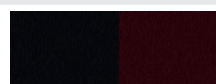

297

1.561
1.290

-

●

Design.

Uitrustingslijnen en designpakketten AMG Line interieur

Interieurhemel stof zwart



Code	Cons.prijs Netto cat. prijs (€)
51U	0 0

Business Solution

-

Business Solution
AMG

S

Multifunctioneel sportstuur nappaleder

Het multifunctionele sportstuur nappaleder met bedieningsvelden chroom is aan de onderzijde afgevlakt en op het greepgedeelte geperforeerd - een uitstekende kwalificatie voor sportief rijden. Dat ziet u niet alleen, maar voelt u ook zodra u uw handen op het stuur legt. Het hoogwaardige, zachte nappaleder is een kwaliteitsbeleving op zich.



L5C	0 0
-----	--------

-

S

Design.

Uitrustingslijnen en designpakketten

Nightpakket

Nightpakket met AMG Line exterieur (P31)

Diamond grille met pins zilverkleurig en lamel hoogglanzend zwart; bodembeschermingsplaat voor en achter zwart; buitenspiegels hoogglanzend zwart; sierlijst bovenkant portieren en ruitframes hoogglanzend zwart; warmtewerend, donkergetint glas vanaf de B-stijlen (840).

<small7>Alleen met DS1 /small7>



48,3 cm (19 inch) vijf-dubbelspaaks lichtmetalen AMG-velgen

hoogglanzend zwart en glansgedraaid

voor 8,0 J x 19 ET 38 met banden 235/55 R19,

achter 9,0 J x 19 ET 20 met banden 255/50 R19



Sierdelen

Openporig essenhout zwart/dwarsgeslepen licht aluminium

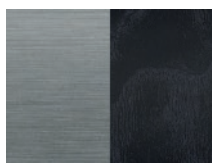

Code	Cons.prijs Netto cat. prijs (€)
P31 +	399
P55	330

RZG	0 0
-----	--------

Code	Cons.prijs Netto cat. prijs (€)
737+	0
739	0

Business Solution

-

-

Business Solution

S

Business Solution
AMG











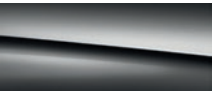

●

○

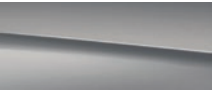
Business Solution
AMG

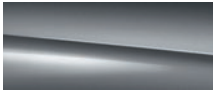
S





Design.

				Cons.prijs	Netto cat.prijs		
				(€)			
Lakken							
Unilakken					0		
	Zwart (040)	Poolwit (149)			0		
Metallic-lakken					944		
	Obsidiaanzwart (197)	Iridiumzilver (775)	Grafietgrijs (831)	Cavansiet blauw (890)	780		
							
	Mojavezilver (859)	Briljantblauw (896)	Selenietgrijs (992)				
designo lakken					1.379		
	designo hyacintrood metallic (996)				1.140		
					1.803		
	designo diamantwit bright (799)				1.490		
					2.396		
	designo selenietgrijs magno (297)				1.980		

Voordeelpakketten.

	Code	Cons.prijs Netto cat. prijs (€)	Business Solution	Business Solution AMG
Advantage pakket Navigatie connectiviteitspakket (PBF) Actieve parkeerassistent PARKTRONIC (235) Spiegelpakket (P49) 10,25 inch mediadisplay (859)	PYM	0 0	S	S
Plus pakket Inhoud advantage pakket (PYM) + Advanced sound system (853) MULTIBEAM LED (642) Volledig digitaal combi-instrument (464) Smartphone-integratie (14U) Sfeerverlichting (877) Draadloos oplaadsysteem (897) Augmented Reality voor navigatie (U19)	DS2	2.934 2.425	●	●

Standaarduitrusting en opties.

Techniek		Code	Cons.prijs Netto cat. prijs (€)	Business Solution	Business Solution AMG
Brandstoftank 66 liter		916	0 0	S	S
Aandrijving					
9G-TRONIC Laat de auto voor u schakelen: dankzij de negen versnellingen zijn uitzonderlijk kleine en daardoor bijna onmerkbaar toerentalsprongen mogelijk, wat resulteert in een lager brandstofverbruik en een aangenaam geluidsniveau.		421	0 0	S	S
Cruisecontrol Met variabele snelheidsbegrenzer Limiter. Dankzij de cruisecontrol met limiter kan ontspannen en zuinig op met name lange ritten worden gereden. Naast de gewenste snelheid kan ook een topsnelheid worden ingevoerd, om ervoor te zorgen dat snelheidslimieten worden aangehouden.		440	0 0	S	S
Onderstel					
DYNAMIC SELECT Keuze uit verschillende rijprogramma's. Met een druk op de knop kan via DYNAMIC SELECT een rijprogramma worden gekozen waarbij de karakteristiek van motor, transmissie, ESP® en besturing wordt aangepast. In het rijprogramma 'Sport' rijdt u dynamisch, in het basisrijprogramma 'Comfort' zeer uitgebalanceerd. Het rijprogramma 'ECO' daarentegen is gericht op maximale efficiëntie, waarmee u brandstof bespaart.		B59	121 100	S	S
Sportonderstel Met sportieve demperafstelling. Door de straffere afstelling van de vering en demping is een sportievere rijstijl mogelijk, zonder dat dit ten koste gaat van comfort.		486	0 0	S	S

Standaarduitrusting en opties.

Exterieur

Licht en zicht

High-performance led-koplampen

Met geïntegreerde dagrijverlichting. Naast een markante look bieden de high-performance led-koplampen ook meer veiligheid 's nachts, dankzij de brede lichtverdeling, de lichtkleur die het daglicht benadert en het lage energieverbruik. De led-achterlichten zetten optische accenten en verbeteren de zichtbaarheid.



Code

632

Cons.prijs
Netto cat.
prijs
(€)

0

0

Business Solution

S

Business Solution
AMG

S

MULTIBEAM LED

De MULTIBEAM LED-koplampen passen zich met behulp van individueel regelbare leds extreem snel en nauwkeurig aan de verkeerssituatie aan. Bij tegen- of voorliggers worden de leds van de grootlichtmodules van MULTIBEAM LED gedeeltelijk uitgeschakeld; op een vrij, recht stuk weg produceert het ULTRA RANGE-grootlicht de maximale lichtintensiteit die wettelijk is toegestaan. Ook de afslag- en bochtenverlichting verlichten de rijbaan optimaal.

Alleen met Plus pakket (DS2)



642

0

0

○

○

Adaptieve grootlichtassistent plus

Met dit systeem kan permanent met ingeschakeld grootlicht worden gereden, zonder andere verkeersdeelnemers te verblinden. De weg wordt steeds optimaal verlicht. De functie is actief vanaf 30 km/h op wegen zonder straatverlichting.

Alleen met MULTIBEAM LED (642)



628

0

0

○

○

Sluitsystemen

KEYLESS GO-startfunctie

U kunt uw auto comfortabel via de KEYLESS START-knop starten en stoppen wanneer de sleutel zich in de auto bevindt.



893

0

0

S

S

Standaarduitrusting en opties.

Exterieur

Antidiefstalpakket

Inclusief diefstal-/inbraakalarminstallatie (EDW) met wegsleepbeveiliging (KIWA SCM gecertificeerd als alarmsysteem met hellingshoekdetectie) en interieurdetectie. Een combinatie van verschillende veiligheidsuitrustingen draagt ertoe bij dat voor inbraak, diefstal en wegslepen effectief wordt gewaarschuwd. Bij ongeoorloofd binnendringen in de auto of bij verandering van positie van de auto gaat er een alarm af.

De interieurdetectie kan via het multimediasysteem bij uitgeschakelde motor gedeactiveerd worden. De wegsleepbeveiliging is na het vergrendelen van de auto via de elektrische voertuig sleutel automatisch actief



Code

P54

Cons.prijs
Netto cat.
prijs
(€)

484

400

Business Solution



Business Solution
AMG



Ruitenwisser met regensensor

De elektronisch geregelde regensensor herkent of de ruit nat is en zorgt bij geactiveerd intervalwissen al naargelang de neerslag automatisch voor de juiste wisfrequentie.



345

0

0

S

S

Trekhaak met ESP-aanhangwagenstabilisatie

en volledig elektrisch wegklapbare kogelkop. Wanneer de trekhaak niet benodigd is, kan deze elektrisch achter de achterbumper worden weggeklapt. Voor het aankoppelen van een aanhanger of voor montage van een fietsdrager wordt de trekhaak gewoon weer uitgeklapt.



550

1.162

960



Bandenspanningscontrolesysteem

De permanente controle van de bandenspanning verhoogt de rijveiligheid en de levensduur van de banden. De bandenspanning van alle vier de wielen wordt met behulp van sensoren gemeten en in het multifunctionele display weergegeven.



475

0

0

S

S

TIREFIT

Met elektrische luchtpomp. Met behulp van het bandenplakmiddel TIREFIT kunt u een lekke band tijdelijk repareren om naar de dichtstbijzijnde werkplaats te rijden. De lekke band wordt gevuld met behulp van de elektrische luchtpomp die zich in de bagageruimte bevindt.

Niet met banden met noodloopeigenschappen (R66)



B51

0

0

S

S

Standaarduitrusting en opties.

Exterieur

Ruiten en spiegels

Warmtewerend, donkergetint glas

Rondom vanaf de B-stijlen. Doordat de achterzijruiten en achterraut zijn uitgevoerd in warmtewerend, donkergetint glas, zijn de achterpassagiers beschermd tegen inkijk en binnenvallend zonlicht. Het privacyglas benadrukt tevens de sportiviteit van de auto.

Inbegrepen bij nightpakket (P55)



Code

840

Cons.prijs
Netto cat.
prijs
(€)

0

0

Business Solution

S

Business Solution
AMG

S

Spiegelpakket

Het spiegelpakket combineert een aantal praktische functies voor uw dagelijkse autoritten: elektrisch inklapbare buitenspiegels beschermen uw auto tegen parkeerschade, de rechter buitenspiegel met parkeerstand vergemakkelijkt het parkeren en de automatische dimfunctie beschermt uw ogen.

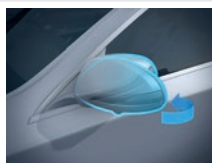

P49

0

0

S

S

Daksystemen

Vorbereitung voor dakdragersystemen



0

0

S

S

Schuifdak

Het elektrisch bediende schuifdak zorgt voor een aangename, tochtvrije luchtcirculatie in het interieur. Omdat het schuifdak in glas is uitgevoerd, zorgt het voor een lichte atmosfeer. Het schuifdak is voorzien van een verschuifbare zonwering.



414

1.271

1.050

●

●

Standaarduitrusting en opties.

Interieur

Stoelen

Achterbankleuning neerklapbaar

40/20/40 deelbaar inclusief EASY PACK-quickfold en middenarmsteun met dubbele bekerhouder en opbergvak. Als de achterbank met driedelige rugleuning in de verhouding 40/20/40 is uitgevoerd, kan het middelste gedeelte afzonderlijk of samen met het buitenste gedeelte aan bestuurderszijde worden neergeklapt. De ontgrendeling geschiedt vanuit de bagageruimte met ene bedieningselement links en rechts.



Code

Cons.prijs
Netto cat.
prijs
(€)

Business Solution

Business Solution
AMG

0
0

S

S

i-Size kinderzitbevestiging

Op de buitenste achterzitplaatsen. Met dit systeem kunnen i-Size of ISOFIX kinderzitjes eenvoudig, snel en veilig op de achterbank worden bevestigd voor een optimale bescherming van het kind bij een ongeval. Top Tether-bevestigingspunten zorgen voor extra beveiliging door verankering van het kinderzitje achter de achterste hoofdsteunen.



8U8

0
0

S

S

Veloursmatten

Uitrustingskleur. Uitgevoerd in de betreffende uitrustingskleur van de auto, passen de veloursmatten perfect in het hoogwaardige interieur en beschermen ze de beenruimtes effectief tegen vuil. Niet met AMG Line interieur (P29)



U12

0
0

S

-

Stoelverwarming voor

Wie op koude dagen plaatsneemt, geniet binnen de kortste tijd van aangename warmte. Met een druk op de knop kan u uit drie standen kiezen. De verwarming schakelt automatisch uit.



873

0
0

S

S

Airconditioning

Automatische airconditioning THERMATIC

De automatische airconditioning THERMATIC met twee klimaatzones biedt individueel klimaatcomfort voor de bestuurder en voorpassagier. De temperatuur kan afzonderlijk voor de bestuurder en voorpassagier worden geregeld. De temperatuur wordt dankzij de automatische airconditioning en de sensoren constant gehouden, zonder dat u handmatig hoeft bij te stellen.



580





0
0

S

S

Standaarduitrusting en opties.

Interieur

		Code	Cons.prijs Netto cat. prijs (€)	Business Solution	Business Solution AMG
<p>Opbergpakket Bestaande uit: pompadoertassen aan de rugleuningen van de voorstoelen, bagagenet op de bagageruimtebodemplaat (niet bij plug-in hybrids), inklapbare boodschappenkrat onder de bagageruimtebodemplaat (niet bij plug-in hybrids), 12V-aansluiting links in de bagageruimte, cargobeugel, twee usb-C-aansluitingen achter.</p>		30P	0 0	S	S
<p>EASY PACK-achterklep De EASY PACK-achterklep kan met een druk op de knop worden geopend en gesloten, waardoor comfortabel kan worden in- en uitgeladen.</p>		890	0 0	S	S
<p>EASY PACK-bagageafdekking Uitneembaar. De uitrusting beschermt de bagage tegen zon en inkijk. De uitrusting omvat een rollo die achter de achterbank wordt aangebracht. De EASY PACK-bagageafdekking kan snel en gemakkelijk worden verwijderd en onder de bagageruimtebodemplaat worden opgeborgen.</p>		723	0 0	S	S
<p>Interieurverlichtingspakket Bestaande uit: uitstaplichten in de portieren, verlichte beenruimtes voor, verlicht opbergvak in de middenconsole, verlichte make-up spiegels, leeslampjes en led-verlichting in de portiergreepuitsparingen.</p>		876	0 0	S	S
<p>Sfeerverlichting Ensceneer het interieur naar uw persoonlijke voorkeur of uw stemming. De sfeerverlichting biedt met in totaal 64 kleuren ongekende mogelijkheden voor lichtscenering en heeft voor elke situatie de passende lichtkleur. Verlichte instaplijsten aan bestuurders- en voorpassagierszijde. Alleen met Plus pakket (DS2)</p>		877	0 0	○	○

Standaarduitrusting en opties.

Veiligheid en assistentiesystemen

Actieve remassistent

Dit systeem kan helpen ongevallen met voorliggers en overstekende voetgangers te voorkomen of de gevolgen van een botsing te verminderen. Het systeem omvat een afstands- en botsingswaarschuwing, situatiespecifieke remkrachtondersteuning en een autonome remfunctie.



Code

258

Cons.prijs
Netto cat.
prijs
(€)

0

0

Business Solution

S

Business Solution
AMG

S

ATTENTION ASSIST

Kan typische tekenen van vermoeidheid aan het gedrag van de bestuurder herkennen en deze voor toenemende vermoeidheid waarschuwen. Dit systeem kan met name op lange ritten en in het donker de rijveiligheid verhogen. De ATTENTION ASSIST herkent aan het stuurgedrag van de bestuurder typische tekenen van vermoeidheid en onoplettendheid en waarschuwt hem visueel en akoestische voor knikkebollen.

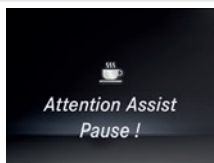

0

0

S

S

Airbags

Airbag voor de bestuurder en voorpassagier, sidebag voor de bestuurder en voorpassagier (gecombineerde thorax-/pelvisbag), windowbag links en rechts en kneebag voor de bestuurder.

0

0

S

S

Automatische uitschakeling van de voorpassagiersairbag

Wanneer de voorpassagiersstoel niet bezet is of indien er wordt een kinderzitje wordt geplaatst, wordt de passagiersairbag automatisch gedeactiveerd.



U10

0

0

S

S

Standaarduitrusting en opties.

Veiligheid en assistentiesystemen

Rijassistentiepakket plus

Inclusief actieve afstandsassistent DISTRONIC, actieve stuurassistent, actieve remassistent met kruispuntassistent, actieve dodehoekassistent, actieve spoorassistent en PRE-SAFE® PLUS. Deze combinatie van elkaar aanvullende veiligheids- en assistentiesystemen draagt eraan bij de bestuurder te ontlasten, het risico op ongevallen te verminderen en de bescherming van de inzittenden en overige verkeersdeelnemers te verbeteren.

Alleen met spiegelpakket (P49)



Code

Cons.prijs
Netto cat.
prijs
(€)

Business Solution

Business Solution
AMG

23P

2.541
2.100

●

●

PRE-SAFE-systeem

Het systeem kan kritieke rijsituaties tijdig herkennen en bij een dreigende botsing preventieve maatregelen ter bescherming van de inzittenden nemen. Daartoe behoren bijvoorbeeld de reversibele gordelspanners en het automatisch sluiten van geopende zijruiten.

Alleen met rijassistentiepakket plus (23P)

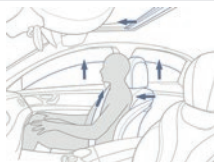

299

0
0

○

○

Dodehoekassistent

De dodehoekassistent maakt een van de grootste gevaren in het verkeer zichtbaar: voertuigen in de dode hoek. Het systeem kan zowel op snelwegen als in het stadsverkeer waarschuwen bij een dreigende botsing van opzij.

Alleen met spiegelpakket (P49)



234

545
450

●

●

Achteruitrijcamera

Met dynamische hulplijnen. Achteruit inparkeren en manoeuvreren wordt met de achteruitrijcamera makkelijker en veiliger. De camera wordt automatisch bij het achteruitrijden automatisch ingeschakeld en geeft het gebied achter de auto met dynamische hulplijnen op het mediadisplay weer.

Inbegrepen bij parkeerpakket (P44)

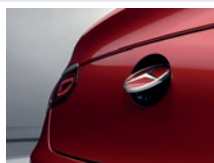

218

0
0

S

S

Actieve parkeerassistent met PARKTRONIC

Vergemakelijkt niet alleen het zoeken naar een parkeerplaats maar ook het langs en dwars inparkeren en langs uitparkeren. Het systeem stuurt de auto automatisch de parkeerplek in en neemt daarbij het sturen en remmen van de bestuurder over



235

883
730

S

S

Standaarduitrusting en opties.

Infotainment, navigatie en communicatie

	Code	Cons.prijs Netto cat. prijs (€)	Business Solution	Business Solution AMG
MBUX multimediastelsysteem	548	0 0	S	S
<p>Mercedes-Benz noodoproepsysteem</p> <p>Bij een ongeval kan het Mercedes-Benz noodoproepsysteem de tijd tussen het ongeval en de aankomst van de hulpdiensten op beslissende wijze verkorten. De gegevensoverdracht vindt plaats via een communicatiemodule met eigen simkaart. Daarvoor is geen mobiele telefoon nodig. In plaats van TIREFIT (B51); meer informatie vindt u op www.mercedes.me</p>	351	0 0	S	S
<p>Communicatiemodule LTE (4G) voor het gebruik van Mercedes me connect-services</p> <p>Vorbereitung voor het gebruik van Mercedes me connect-services. Deze communicatiemodule ondersteunt dataverkeer tot 4G als technische voorwaarde voor nog sneller gebruik van Mercedes me connect-services.</p>	362	0 0	S	S
<p>Vorbereitung voor voertuig set-up</p> <p>Op afstand ver-/ontgrendelen van de auto, Op afstand opvragen van voertuigstatus en Programmeren optionele voorverwarmingsinstallatie zijn slechts enkele van de Remote Online-services die met deze voorbereiding kunnen worden geactiveerd. Vanaf het vierde jaar tegen betaling</p>	08U	0 0	S	S
<p>Vorbereitung voor voertuig monitoring</p> <p>Deze service biedt een geografisch voertuigvolg-systeem en de mogelijkheid tot het bepalen van de voertuiglocatie. Daarnaast kunt u vanuit de Mercedes me-app bijvoorbeeld de bestemming naar uw navigatiesysteem sturen. Vanaf het vierde jaar tegen betaling</p>	09U	0 0	S	S



Standaarduitrusting en opties.

Infotainment, navigatie en communicatie

MBUX uitgebreide functies

Creëer een emotionele verbinding – een auto wordt úw auto. Want de uitgebreide functies MBUX richten zich volledig op u. Bedien eenvoudig het touchscreen of zeg kort “Hey Mercedes” en spreek op natuurlijke wijze met het multimedia systeem alsof u met een persoon spreekt. Persoonlijke profielen, suggesties en eventueel een Wifi-hotspot herdefiniëren het begrip ‘digitaal verbonden’.



Code
Cons.prijs
Netto cat.
prijs
(€)
0

355

0

0

Business Solution

S

Business Solution
AMG

S

Vorbereiding voor Live Traffic Information

Zonder stress de snelste weg naar uw bestemming – in het spitsuur of op reis. Met Live Traffic Information ontvangt uw navigatiesysteem verkeersgegevens in realtime en optimaliseert het de dynamische routegeleiding. Nauwkeurige en up-to-date informatie over files, stop-en-go verkeer en meer helpt u reistijden te verkorten.

De looptijd begint bij activering binnen twee jaar

Drie jaar gratis gebruik van automatische filemeldingen via Live Traffic Information vanaf de eerste kentekenregistratie, reeds in vele landen van Europa beschikbaar



367

0

0

S

S

Touchpad

Met behulp van het touchpad kunnen de functies van het multimediasysteem via bewegingen met één of twee vingers (multitouch) intuïtief worden aangestuurd. Het touchpad is als extra invoermogelijkheid bovenop de spraakbediening en de controller in de handsteun geïntegreerd.



446

0

0

S

S

Smartphone-integratie

De smartphone-integratie verbindt uw (geschikte) smartphone via Apple Carplay of Android Auto met het multimediasysteem. Via het systeem kunt u enkele gangbare apps gebruiken, waaronder navigatie.

Inbegrepen bij Plus pakket (DS2)

Apple Carplay en Android Auto zijn niet in alle landen beschikbaar. Gelieve hiervoor de website van de aanbieder te raadplegen.



14U

424

350

●

●

Volledig digitaal combi-instrument

Het volledig digitale combi-instrument met de weergavestijlen ‘Klassiek’, ‘Progressief’ en ‘Sportief’ laat de beslissing aan ú over welke informatie belangrijk voor u is en hoe deze wordt weergegeven. Het 31,2 cm (12,3 inch) display levert een haarscherp beeld dat zeer gemakkelijk af te lezen is onder alle lichtomstandigheden.

Inbegrepen bij Plus pakket (DS2)



464

908

750

●

●

Standaarduitrusting en opties.

Infotainment, navigatie en communicatie

		Code	Cons.prijs Netto cat. prijs (€)	Business Solution	Business Solution AMG
<p>Digitale radio Voor de standards DAB, DMB en DAB+. Met behulp van een niet-zichtbare, in de achterraut geïntegreerde DAB-antenne en een digitale tuner kunnen digitale radioprogramma's worden ontvangen. De digitale radio (DAB) biedt een uitstekende ontvangstkwaliteit en waardevolle extra informatie, bijvoorbeeld over het verkeer of over een radioprogramma.</p>		537	303 250	●	●
<p>Draadloos oplaadsysteem voor mobiele eindapparaten Laadt mobiele telefoons die de Qi-standaard ondersteunen, op een laadoppervlak draadloos op. Op basis van Near Field Communication (NFC) voor snelle koppeling aan de mobiele telefoon. Met deze uitrusting wordt de mobiele telefoon perfect in de auto geïntegreerd: de mobiele telefoon wordt - draadloos en zonder telefoonhouder - opgeladen. Inbegrepen bij Plus pakket (DS2)</p>		897	0 0	○	○
<p>Advanced sound system Met 9 luidsprekers en 225 watt systeemvermogen. Een genot voor het oor: het hoogwaardige advanced soundsystem levert een voller geluid op alle zitplaatsen. Extra luidsprekers en een krachtige versterker zorgen voor een bijzonder harmonieuze geluidservaring in uw auto. Alleen met Plus pakket (DS2)</p>		853	0 0	○	○
<p>MBUX Augmented Reality voor navigatie Alleen met Plus pakket (DS2)</p>		U19	0 0	○	○

Overige technische gegevens.

Type	Leeggewicht (kg) ⁴	Max. totaalgewicht (kg)	Aanhangwagengewicht (kg)	Tankinhoud (l)	Bagageruimtevolume (l) ⁵
GLC 200 d	1.710	2.465	2200*	66	500 - 1400
GLC 200 d 4MATIC	1.745	2.500	2400*	66	500 - 1400
GLC 200 4MATIC	1.720	2.430	2000*	66	500 - 1400

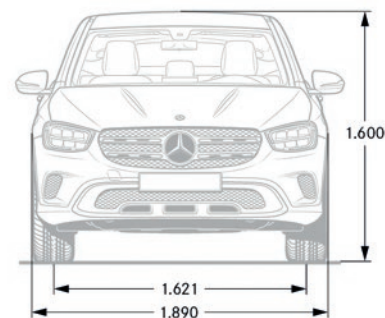
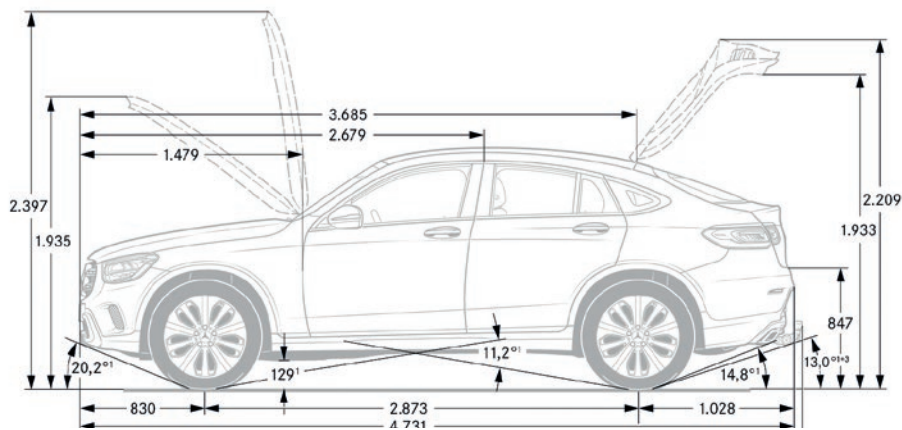

1) Bij max. totaalgewicht. 2) Inclusief kentekenplaatadapter (2 mm). 3) Met trekhaak (optie). 4) Betreft het Nederlandse kentekengewicht. De opgaven van het leeggewicht volgens richtlijn 92/21/EG in de versie 95/47/EG (massa rijklaar inclusief brandstoftank voor 90 % gevuld, bestuurder 68 kg en bagage 7 kg) voor voertuigen in de standaarduitvoering valt in de regel echter 100 kg hoger uit. Opties en accessoires kunnen het leeggewicht overeenkomstig verhogen. 5) Opgaven volgens richtlijn 70/156/EG in de versie 2000/40/EG.

*In combinatie met AMG Line exterieur (P31) wordt het aanhangwagengewicht verlaagd naar 2.170 kg.

BPM-tabel

Baumuster	Type	Euronorm	Transmissie	Velgcode	Bandtype	CO ₂ (g/km)	Verbruik (l/100km)	Energie-label	BPM
253.313	GLC 200 d	Euro 6d-ISC	9G-TRONIC	64R	R01	134	5,1	E	0
253.313	GLC 200 d			RZF, RZG	R05	136	5,2	F	905
253.316	GLC 200 d 4MATIC	Euro 6d-ISC	9G-TRONIC	64R	R01	137	5,2	E	0
253.316	GLC 200 d 4MATIC			RZF, RZG	R05	140	5,3	F	906
253.381	GLC 200 4MATIC	Euro 6d-TEMP-EVAP-ISC	9G-TRONIC	64R	R01	161	7,1	G	0
253.381	GLC 200 4MATIC			RZF, RZG	R05	166	7,3	G	2.120

Bijlage.

Disclaimer

In deze prijslijst is rekening gehouden met de nieuwe BPM-tarieven per 1 januari 2020.

In de prijs is tevens de heffing opgenomen voor de CO₂-uitstoot.

De opgegeven verbruikscijfers en CO₂-waarden, zoals eerder weergegeven in deze uitgave, zijn bepaald volgens de geldige versie van verordening (EG) 715/2007 bij meting. Afhankelijk van bijvoorbeeld de velgkeuze, bandkeuze en versnellingsbakkeuze kunnen per voertuigtype de waarden variëren. De opgaven hebben geen betrekking op een specifiek voertuig, ze zijn slechts bedoeld ter vergelijking van verschillende voertuigen onderling. De testmethode heeft ook niet tot doel het praktijkverbruik nauwkeurig weer te geven. Het praktijkverbruik kan daarom afwijken. Het daadwerkelijk praktijkverbruik van uw auto hangt bijvoorbeeld ook sterk af van uw rijgedrag.

Consumentenprijzen en kosten rijklaar maken zijn maximale adviesprijzen. Wijzigingen voorbehouden. De prijzen voor opties gelden uitsluitend voor inbouw af fabriek. Wijzigingen in constructie en uitvoering, alsmede drukfouten zijn voorbehouden.

Recyclingbijdrage

Voor alle in deze prijslijst vermelde typen bedraagt de recyclingbijdrage: € 35 incl. BTW.

Kosten rijklaar maken

Kosten rijklaar maken zijn o.a. inclusief: transportkosten, afleverinspectie, wassen/poetsen, kentekenplaten, volle tank brandstof, MB-olie (1 liter), MB-veiligheidsvesten (vier), AdBlue® (indien van toepassing, een flacon 1,89 liter) en een mattenset.

Exclusief eerste onderhoudsbeurt, leges aanvraag kenteken € 40,70,- en leges tenaamstelling kenteken € 6,19 en € 4,21 administratiekosten (over de leges wordt geen BTW berekend) € 1.200,- incl. BTW

Uw Mercedes-Benz dealer kan u bij bestelling verzoeken om een aanbetaling van 15% van de consumentenprijs.

Voor meer informatie verwijzen wij u naar uw Mercedes-Benz dealer of onze website www.mercedes-benz.nl

Het BTW-tarief bedraagt 21%

Mercedes-Benz Cars B.V., A 0040 78 01012020, gedrukt in Nederland

Wijzigingen voorbehouden S.E. & O.



Financieel maatwerk voor uw Mercedes-Benz.

Bij Mercedes-Benz kiest u voor maatwerk. En dan gaat het niet alleen om de auto.

Of het nu (Privé)lease, een financiering, servicecontract of verzekering betreft,

onze financiële producten voorzien in een mobiliteitsoplossing welke precies aansluit bij uw wensen.

U koopt de auto Particulier of Zakelijk? Onze experts gaan samen met u op zoek naar dé ideale oplossing, vanzelfsprekend met passie en oog voor kwaliteit!

Mercedes-Benz Financial Services

