



# A-Klasse Hatchback Business Solution.

Prijslijst. Geldig vanaf 1 januari 2020.

**Mercedes-Benz**  
The best or nothing.



## Business Solution: modelvarianten, technische gegevens, prijzen.

| Type                         | Brandstof<br>Aantal cilinders<br>Cilinderinhoud | Transmissie                           | Vermogen/koppel:<br>kW (pk)<br>Nm <sup>1)</sup> | Topsnelheid km/u<br>Acceleratie 0-100 km/u | Gecombineerd verbruik l/km en km/l <sup>2)</sup><br>Gecombineerd emissie g/km<br>EURO-norm<br>Energie label | Cons. Adviesprijs (€) <sup>3)</sup><br>Fiscale waarde (€)<br>Netto cat. prijs.(€)<br>BTW (€)<br>BPM (€) |
|------------------------------|---|---------------------------------------|---|--|---|---|
| A 160<br>Business Solution   | Benzine<br>4-in-lijn<br>1.332                   | Handgeschakelde<br>zesversnellingsbak | 80 (109)<br>180/1.375                           | 200 km/u<br>10,9 s                         | 5,6 • 17,9<br>129 g<br>Euro 6d ISC-FCM<br>B   | <b>33.095</b><br>31.995<br>20.855<br>4.380<br>6.761   |
| A 180<br>Business Solution   | Benzine<br>4-in-lijn<br>1.332                   | Automatische<br>versnellingsbak       | 100 (136)<br>200/1.460                          | 215 km/u<br>8,8 s                          | 5,3 • 18,9<br>121 g<br>Euro 6d ISC-FCM<br>B   | <b>36.095</b><br>34.995<br>24.187<br>5.079<br>5.729   |
| A 180 d<br>Business Solution | Diesel<br>4-in-lijn<br>1.461                    | Automatische<br>versnellingsbak       | 85 (116)<br>260/1.750                           | 202 km/u<br>10,6 s                         | 3,8 • 26,3<br>101 g<br>Euro 6d TEMP-EVAP-ISC<br>B   | <b>37.095</b><br>35.995<br>24.027<br>5.046<br>6.923   |

1) Opgaven voor vermogen en koppel volgens wettelijke voorschriften (verordening (EU) 715/2007) in de laatst geldende versie. 2) Verbruikswaarden en CO2-emissies volgens wettelijke voorschriften (Verordeningen (EU) 715/2007 en (EU) 2017/1153) in de laatst geldende versie. De aangegeven NEDC waarde is afgeleid van de WLTP waarde die volgens de nieuwe cyclus Worldwide harmonized Light vehicles Test Procedure (WLTP) is gemeten voor een voertuig in de basisuitrusting. De opgaven hebben geen betrekking op een specifiek voertuig. Ze zijn slechts bedoeld ter vergelijking van de verschillende voertuigtypen. Optionele uitrustingen kunnen het verbruik en de CO2-emissie beïnvloeden. Verdere informatie met betrekking tot de nieuwe WLTP meetmethodiek treft u aan op [www.mercedes-benz.nl/wltp](http://www.mercedes-benz.nl/wltp) 3) Consumentenadviesprijs inclusief: geadviseerde kosten rijklaar maken € 1.100,- recyclingbijdrage € 35,-, leges aanvraag kenteken € 40,70, leges tenaamstelling kenteken € 10,40. Kosten rijklaar maken zijn o.a. inclusief: transportkosten, afleverinspectie, wassen/poetsen, kentekenplaten, volle tank brandstof, MB-olie (1 liter), MB-veiligheidsvesten (vier), AdBlue® (indien van toepassing, een flacon 1,89 liter) en een mattenset. Prijzen gelden vanaf 1 januari 2020 en productie januari 2020 tot eind mei 2020.

# Business Solution Luxury: modelvarianten, technische gegevens, prijzen.

| Type                                   | Brandstof<br>Aantal cilinders<br>Cilinderinhoud | Transmissie                           | Vermogen/koppel:<br>kW (pk)<br>Nm <sup>1)</sup> | Topsnelheid km/u<br>Acceleratie 0-100 km/u | Gecombineerd verbruik l/km en km/l <sup>2)</sup><br>Gecombineerd emissie g/km<br>EURO-norm<br>Energie label | Cons. Adviesprijs (€) <sup>3)</sup><br>Fiscale waarde (€)<br>Netto cat. prijs.(€)<br>BTW (€)<br>BPM (€) |
|--|---|---------------------------------------|---|--|---|---|
| A 160<br>Business Solution<br>Luxury   | Benzine<br>4-in-lijn<br>1.332                   | Handgeschakelde<br>zesversnellingsbak | 80 (109)<br>180/1.375                           | 200 km/u<br>10,9 s                         | 5,6 • 17,9<br>129 g<br>Euro 6d ISC-FCM<br>B   | <b>35.095</b><br>33.995<br>22.507<br>4.727<br>6.761   |
| A 180<br>Business Solution<br>Luxury   | Benzine<br>4-in-lijn<br>1.332                   | Automatische<br>versnellingsbak       | 100 (136)<br>200/1.460                          | 215 km/u<br>8,8 s                          | 5,3 • 18,9<br>121 g<br>Euro 6d ISC-FCM<br>B   | <b>38.095</b><br>36.995<br>25.840<br>5.426<br>5.729   |
| A 180 d<br>Business Solution<br>Luxury | Diesel<br>4-in-lijn<br>1.461                    | Automatische<br>versnellingsbak       | 85 (116)<br>260/1.750                           | 202 km/u<br>10,6 s                         | 3,8 • 26,3<br>101 g<br>Euro 6d TEMP-EVAP-ISC<br>B   | <b>39.095</b><br>37.995<br>25.680<br>5.393<br>6.923   |

1) Opgaven voor vermogen en koppel volgens wettelijke voorschriften (verordening (EU) 715/2007) in de laatst geldende versie. 2) Verbruikswaarden en CO2-emissies volgens wettelijke voorschriften (Verordeningen (EU) 715/2007 en (EU) 2017/1153) in de laatst geldende versie. De aangegeven NEDC waarde is afgeleid van de WLTP waarde die volgens de nieuwe cyclus Worldwide harmonized Light vehicles Test Procedure (WLTP) is gemeten voor een voertuig in de basisuitrusting. De opgaven hebben geen betrekking op een specifiek voertuig. Ze zijn slechts bedoeld ter vergelijking van de verschillende voertuigtypen. Optionele uitrustingen kunnen het verbruik en de CO2-emissie beïnvloeden. Verdere informatie met betrekking tot de nieuwe WLTP meetmethodiek treft u aan op [www.mercedes-benz.nl/wltp](http://www.mercedes-benz.nl/wltp) 3) Consumentenadviesprijs inclusief: geadviseerde kosten rijklaar maken € 1.100,- recyclingbijdrage € 35,-, leges aanvraag kenteken € 40,70, leges tenaamstelling kenteken € 10,40. Kosten rijklaar maken zijn o.a. inclusief: transportkosten, afleverinspectie, wassen/poetsen, kentekenplaten, volle tank brandstof, MB-olie (1 liter), MB-veiligheidsvesten (vier), AdBlue® (indien van toepassing, een flacon 1,89 liter) en een mattenset. Prijzen gelden vanaf 1 januari 2020 en productie januari 2020 tot eind mei 2020.

## Business Solution AMG: modelvarianten, technische gegevens, prijzen.

| Type                                | Brandstof<br>Aantal cilinders<br>Cilinderinhoud | Transmissie                           | Vermogen/koppel:<br>kW (pk)<br>Nm <sup>1)</sup> | Topsnelheid km/u<br>Acceleratie 0-100 km/u | Gecombineerd verbruik l/km en km/l <sup>2)</sup><br>Gecombineerd emissie g/km<br>EURO-norm<br>Energie label | Cons. Adviesprijs (€) <sup>3)</sup><br>Fiscale waarde (€)<br>Netto cat. prijs.(€)<br>BTW (€)<br>BPM (€) |
|-------------------------------------|---|---------------------------------------|---|--|---|---|
| A 160<br>Business Solution<br>AMG   | Benzine<br>4-in-lijn<br>1.332                   | Handgeschakelde<br>zesversnellingsbak | 80 (109)<br>180/1.375                           | 200 km/u<br>10,9 s                         | 5,6 • 17,9<br>129 g<br>Euro 6d ISC-FCM<br>B   | <b>37.095</b><br>35.995<br>24.160<br>5.074<br>6.761   |
| A 180<br>Business Solution<br>AMG   | Benzine<br>4-in-lijn<br>1.332                   | Automatische<br>versnellingsbak       | 100 (136)<br>200/1.460                          | 215 km/u<br>8,8 s                          | 5,3 • 18,9<br>121 g<br>Euro 6d ISC-FCM<br>B   | <b>40.095</b><br>38.995<br>27.493<br>5.773<br>5.729   |
| A 180 d<br>Business Solution<br>AMG | Diesel<br>4-in-lijn<br>1.461                    | Automatische<br>versnellingsbak       | 85 (116)<br>260/1.750                           | 202 km/u<br>10,6 s                         | 3,8 • 26,3<br>101 g<br>Euro 6d TEMP-EVAP-ISC<br>B   | <b>41.095</b><br>39.995<br>27.332<br>5.740<br>6.923   |

1) Opgaven voor vermogen en koppel volgens wettelijke voorschriften (verordening (EU) 715/2007) in de laatst geldende versie. 2) Verbruikswaarden en CO2-emissies volgens wettelijke voorschriften (Verordeningen (EU) 715/2007 en (EU) 2017/1153) in de laatst geldende versie. De aangegeven NEDC waarde is afgeleid van de WLTP waarde die volgens de nieuwe cyclus Worldwide harmonized Light vehicles Test Procedure (WLTP) is gemeten voor een voertuig in de basisuitrusting. De opgaven hebben geen betrekking op een specifiek voertuig. Ze zijn slechts bedoeld ter vergelijking van de verschillende voertuigtypen. Optionele uitrustingen kunnen het verbruik en de CO2-emissie beïnvloeden. Verdere informatie met betrekking tot de nieuwe WLTP meetmethodiek treft u aan op [www.mercedes-benz.nl/wltp](http://www.mercedes-benz.nl/wltp) 3) Consumentenadviesprijs inclusief: geadviseerde kosten rijklaar maken € 1.100,- recyclingbijdrage € 35,-, leges aanvraag kenteken € 40,70, leges tenaamstelling kenteken € 10,40. Kosten rijklaar maken zijn o.a. inclusief: transportkosten, afleverinspectie, wassen/poetsen, kentekenplaten, volle tank brandstof, MB-olie (1 liter), MB-veiligheidsvesten (vier), AdBlue® (indien van toepassing, een flacon 1,89 liter) en een mattenset. Prijzen gelden vanaf 1 januari 2020 en productie januari 2020 tot eind mei 2020.

Design.









# Design. Business Solution.



# Design. Business Solution.

## Exterieur & Interieur. Business Solution.

|      |  | Aanbevolen catalogusprijs incl. BTW (€) | A 160 | A 180 | A 180 d |
|------|--|---|-------|-------|---------|
| Code |  | Aanbevolen catalogusprijs excl. BTW (€) |       |       |         |
|      | Business Solution  | <b>0,00</b>                             | S     | S     | S       |
|      | <u>Standaard exterieur</u> : grille met raster, sierlijst bovenkant portieren en sierlijst ruitframes matzwart; dorpelverbreeders generfd zwart  | 0,00                                    |       |       |         |
|      | <u>Standaard interieur</u> : luchtuitstroomopeningen zwart; middenarmsteun voor; usb-c aansluiting in aflegvak; twee usb-c aansluitingen in middenconsole achter; touchpad; dubbele bekerhouder voor   |   |       |       |         |
| R78  | 16" vijf-dubbelspaaks lichtmetalen velgen   6,5 J x 16 ET44 met banden 205/60 R16  | <b>0,00</b>                             | S     | S     | S       |
| +R01 |     | 0,00                                    |       |       |         |
| 001  | Bekleding in stof Tandel zwart   | <b>0,00</b>                             | S     | S     | S       |
|      |     | 0,00                                    |       |       |         |
| 58U  | Interieurhemel in stof kristalgrijs  | <b>0,00</b>                             | S     | S     | S       |
|      |  | 0,00                                    |       |       |         |
| L3E  | Multifunctioneel lederen stuurwiel   | <b>0,00</b>                             | S     | S     | S       |
|      |  | 0,00                                    |       |       |         |



# Design. Business Solution LUXURY.





# Design. Business Solution LUXURY.

Exterieur & Interieur. Business Solution LUXURY.

|      |  | Aanbevolen catalogusprijs incl. BTW (€) | A 160                 | A 180                 | A 180 d               |
|------|--|---|-----------------------|-----------------------|-----------------------|
| Code |  | Aanbevolen catalogusprijs excl. BTW (€) |                       |                       |                       |
| DC1  | Business Solution LUXURY   | <b>0,00</b>                             | <input type="radio"/> | <input type="radio"/> | <input type="radio"/> |
| +P59 | <u>Progressive exterieur:</u> diamond grille met pins zwart; lamel zilverkleurig en accenten chroom; dorpelverbreeders carrosseriekleur; bovenkant portieren en ruitframes verchroomd; zichtbare uitlaatsierstukken en achterskirt met sierelement chroom  | 0,00                                    |                       |                       |                       |
|      | <u>Progressive interieur:</u> bagagenet aan de rugleuningen van de voorstoelen; bagagenet in de beenruimte van de voorpassagier; dubbele bekerhouder (310)   |   |                       |                       |                       |
| 72R  | 17" tienspaaks lichtmetalen velgen   6,5 J x 17 ET44 met banden 205/55 R17   | <b>0,00</b>                             | <input type="radio"/> | <input type="radio"/> | <input type="radio"/> |
| +R01 |     | 0,00                                    |                       |                       |                       |
| 101  | ARTICO leder zwart   | <b>0,00</b>                             | <input type="radio"/> | <input type="radio"/> | <input type="radio"/> |
|      |     | 0,00                                    |                       |                       |                       |

# Design. Business Solution LUXURY.

Exterieur & Interieur. Business Solution LUXURY.







| Code |  | Aanbevolen catalogusprijs incl. BTW (€) | A 160                 | A 180                 | A 180 d               |
|------|--|---|-----------------------|-----------------------|-----------------------|
| 105  | ARTICO leder macchiato beige/zwart   | 0,00                                    | <input type="radio"/> | <input type="radio"/> | <input type="radio"/> |
|      |  | 0,00                                    |                       |                       |                       |
| H59  | Sierdelen in carbon-look   | 0,00                                    | <input type="radio"/> | <input type="radio"/> | <input type="radio"/> |
|      |  | 0,00                                    |                       |                       |                       |
| 51U  | Interieurhemel in stof zwart   | 0,00                                    | <input type="radio"/> | <input type="radio"/> | <input type="radio"/> |
|      |  | 0,00                                    |                       |                       |                       |
| L3E  | Multifunctioneel lederen stuurwiel   | 0,00                                    | <input type="radio"/> | <input type="radio"/> | <input type="radio"/> |
|      |  | 0,00                                    |                       |                       |                       |

# Design. Business Solution AMG.













# Design. Business Solution AMG.

## Exterieur & Interieur. Business Solution AMG.

|      |  | Aanbevolen catalogusprijs incl. BTW (€) | A 160                 | A 180                 | A 180 d               |
|------|--|---|-----------------------|-----------------------|-----------------------|
| Code |  | Aanbevolen catalogusprijs excl. BTW (€) |                       |                       |                       |
| DC2  | Business Solution AMG  | 0,00                                    | <input type="radio"/> | <input type="radio"/> | <input type="radio"/> |
| +950 | <p><u>AMG Line exterieur:</u> AMG-styling: AMG-dorpelverbreeders; zichtbare uitlaatsierstukken; remklauwen voor met Mercedes-Benz logo; Night pakket (P55); buitenspiegels zwart; diamond grille met pins en lamel hoogglanzend zwart; frontsplitter hoogglanzend zwart, achterskirt met sierelement hoogglanzend zwart; sierlijst bovenkant portieren en sierlijst ruitframes hoogglanzend zwart; donkergetint glas vanaf de B-stijl (840).</p> <p><u>AMG Line interieur:</u> AMG-sportpedalen geborsteld rvs met rubbernoppen; driespaaks multifunctioneel sportstuur nappaleder, aan de onderzijde afgevlakt, met geperforeerd greepgedeelte (L5C); middenarmsteun neerklapbaar; bagagenet aan de rugleuningen van de voorstoelen</p> | 0,00                                    | <input type="radio"/> | <input type="radio"/> | <input type="radio"/> |
| RQT  | 17" tienspaaks lichtmetalen velgen   6,5 J x 17 ET44 met banden 205/55 R17   | 0,00                                    | <input type="radio"/> | <input type="radio"/> | <input type="radio"/> |
| +R01 |     | 0,00                                    | <input type="radio"/> | <input type="radio"/> | <input type="radio"/> |
| 651  | ARTICO leder / DINAMICA microvezel zwart   | 0,00                                    | <input type="radio"/> | <input type="radio"/> | <input type="radio"/> |
|      |       | 0,00                                    | <input type="radio"/> | <input type="radio"/> | <input type="radio"/> |
| H44  | Sierdelen dwarsgeslepen aluminium  | 0,00                                    | <input type="radio"/> | <input type="radio"/> | <input type="radio"/> |
|      |  | 0,00                                    | <input type="radio"/> | <input type="radio"/> | <input type="radio"/> |
| 51U  | Interieurhemel in stof zwart   | 0,00                                    | <input type="radio"/> | <input type="radio"/> | <input type="radio"/> |
|      |  | 0,00                                    | <input type="radio"/> | <input type="radio"/> | <input type="radio"/> |
| L5C  | Multifunctioneel lederen sportstuurwiel  | 0,00                                    | <input type="radio"/> | <input type="radio"/> | <input type="radio"/> |
|      |  | 0,00                                    | <input type="radio"/> | <input type="radio"/> | <input type="radio"/> |

# Design. Business Solution.

Lakken.

|   |  |  | Aanbevolen catalogusprijs incl. BTW (€) | Aanbevolen catalogusprijs excl. BTW (€) |
|---|--|--|---|---|
| <b>Unilak</b>   |  |  | 149                                     | <b>254,10</b>                           |
|    |    |   |   | 210,00                                  |
| 149 - Poolwit   | 696 - Nachtzwart   | 914 - Zonnegeel  | 696 / 914                               | <b>0,00</b>                             |
|   |  |  |   | 0,00                                    |
| <b>Metallic lak</b>   |  |  |   | <b>713,90</b>                           |
|    |    |   |   | 590,00                                  |
| 144 - Digitaalwit   | 191 - Kosmoszwart  | 667 - Denimblauw   |   |   |
|   |   |  |   |   |
| 775 - Iridiumzilver   | 859 - Mojavezilver   | 787 - Mountaingrijs  |   |   |
| <b>designo lak</b>  |  |  | 993                                     | <b>1.149,50</b>                         |
|  |  |  |   | 950,00                                  |
| 993 - designo patagoniërood metallic  | 662 designo mountaingrijs magno  |  | 662                                     | <b>2.238,50</b>                         |
|   |  |  |   | 1.850,00                                |



Uitrustig.





# Uitrusting.

Optiepakketten.

| Code   |   | Aanbevolen catalogusprijs incl. BTW (€) | Business Solution | Business Solution<br>Luxury | Business Solution<br>AMG |
|--|---|---|-------------------|-----------------------------|--------------------------|
|  |   | Aanbevolen catalogusprijs excl. BTW (€) |                   |                             |                          |
| DC3  | <u>Business Solution Plus pakket</u>                              | <b>2.117,50</b>                         | -                 | ●                           | ●                        |
|  | PYO - Premium Plus Pack   | 1.750,00                                |                   |                             |                          |
|  | 889 - KEYLESS-GO  |   |                   |                             |                          |
|  | 642 - MULTIBEAM LED-koplampen                                     |   |                   |                             |                          |
|  | 853 - Sound System  |   |                   |                             |                          |
|  | 400 - Armsteun achteraan  |   |                   |                             |                          |
|  | 413 - Panoramisch schuifdak                                       |   |                   |                             |                          |
|  | 275+242 - Zetels vooraan elektrisch verstelbaar met memoryfunctie |   |                   |                             |                          |
|  | U25 - Verlichte instaptreden met "Mercedes-Benz"-opschrift        |   |                   |                             |                          |
| <i>Enkel in combinatie met Business Solution Luxury (DC1) of Business Solution AMG (DC2)</i> |   |   |                   |                             |                          |

# Uitrusting.

|         |  | <b>Aanbevolen catalogusprijs incl. BTW (€)</b> |      | Business Solution | Business Solution<br>Luxury | Business Solution<br>AMG |
|---------|--|--|------|-------------------|-----------------------------|--------------------------|
| Code    |  | Aanbevolen catalogusprijs excl. BTW (€)        |      |                   |                             |                          |
| 355     | MBUX uitgebreide functies  | <b>0,00</b>                                    | 0,00 | S                 | S                           | S                        |
| 367     | Live Traffic information<br>Vanaf 4de jaar tegen betaling                                    | <b>0,00</b>                                    | 0,00 | S                 | S                           | S                        |
| 365     | Mercedes-Benz navigatie  | <b>0,00</b>                                    | 0,00 | S                 | S                           | S                        |
| 859     | 10,25" Mediadisplay  | <b>0,00</b>                                    | 0,00 | S                 | S                           | S                        |
| P44     | Parkeerpakket met achteruitrijcamera   | <b>0,00</b>                                    | 0,00 | S                 | S                           | S                        |
| P49     | Spiegelpakket  | <b>0,00</b>                                    | 0,00 | S                 | S                           | S                        |
| 458     | 10" digitaal instrumentencluster   | <b>0,00</b>                                    | 0,00 | S                 | S                           | S                        |
| 873     | Verwarmde zetels vooraan   | <b>0,00</b>                                    | 0,00 | S                 | S                           | S                        |
| 537     | Digitale radio (DAB+)  | <b>0,00</b>                                    | 0,00 | S                 | S                           | S                        |
| 08U+09U | Mercedes me connect: Voertuig Set-up en voertuig monitoring<br>Vanaf 4de jaar tegen betaling | <b>0,00</b>                                    | 0,00 | S                 | S                           | S                        |
| 440     | Cruise control incl. speed limiter   | <b>0,00</b>                                    | 0,00 | S                 | S                           | S                        |
|         | Regen- en lichtsensor  | <b>0,00</b>                                    | 0,00 | S                 | S                           | S                        |

# Uitrusting.

|      |  | <b>Aanbevolen catalogusprijs incl. BTW (€)</b> |      | Business Solution | Business Solution<br>Luxury | Business Solution<br>AMG |
|------|--|--|------|-------------------|-----------------------------|--------------------------|
| Code |  | <b>Aanbevolen catalogusprijs excl. BTW (€)</b> |      |                   |                             |                          |
| 243  | Actieve spoorassistent   | <b>0,00</b>                                    | 0,00 | S                 | S                           | S                        |
| 258  | Active Brake Assist  | <b>0,00</b>                                    | 0,00 | S                 | S                           | S                        |
| 504  | Snelheidslimietassist  | <b>0,00</b>                                    | 0,00 | S                 | S                           | S                        |
|      | Attention Assist   | <b>0,00</b>                                    | 0,00 | S                 | S                           | S                        |
|      | Airbags  | <b>0,00</b>                                    | 0,00 | S                 | S                           | S                        |
|      | Airbags vooraan, windowbags en sidebags voor bestuurder en passagier inclusief kneebag voor bestuurder | <b>0,00</b>                                    | 0,00 |                   |                             |                          |
| U10  | Automatische uitschakeling voorpassagiersairbag  | <b>0,00</b>                                    | 0,00 | S                 | S                           | S                        |
|      | ECO start / stop functie   | <b>0,00</b>                                    | 0,00 | S                 | S                           | S                        |
| 677  | Comfortonderstel verlaagd  | <b>0,00</b>                                    | 0,00 | S                 | S                           | S                        |
| B59  | DYNAMIC SELECT   | <b>0,00</b>                                    | 0,00 | S                 | S                           | S                        |
| U62  | Licht- en zichtpakket  | <b>0,00</b>                                    | 0,00 | S                 | S                           | S                        |
| 893  | KEYLESS start  | <b>0,00</b>                                    | 0,00 | S                 | S                           | S                        |

# Uitrusting.

|      |   | <b>Aanbevolen catalogusprijs incl. BTW (€)</b> |      | Business Solution | Business Solution<br>Luxury | Business Solution<br>AMG |
|------|---|--|------|-------------------|-----------------------------|--------------------------|
| Code |   | Aanbevolen catalogusprijs excl. BTW (€)        |      |                   |                             |                          |
| 7U1  | Voorstoelen mechanisch verstelbaar      | 0,00   | 0,00 | S                 | -                           | -                        |
| 7U2  | Comfortstoelen vooraan                  | 0,00   | 0,00 | -                 | S                           | -                        |
| 7U3  | Sportstoelen vooraan                    | 0,00   | 0,00 | -                 | -                           | S                        |
| 580  | Automatische aircontioning THERMATIC    | 0,00   | 0,00 | S                 | -                           | -                        |
| 581  | Automatische aircontioning THERMOTRONIC | 0,00   | 0,00 | -                 | S                           | S                        |
| 287  | Neerklapbaar achterbank                 | 0,00   | 0,00 | -                 | S                           | S                        |
| U19  | Augmented Reality voor navigatie        | 0,00   | 0,00 | -                 | S                           | S                        |
| 877  | Sfeerverlichting                        | 0,00   | 0,00 | -                 | S                           | S                        |
| U22  | Viervoudig verstelbare lendensteun      | 0,00   | 0,00 | -                 | S                           | S                        |
| U12  | Veloursmatten                           | 0,00   | 0,00 | S                 | S                           | -                        |
| U26  | Matten met AMG opschrift                | 0,00   | 0,00 | -                 | -                           | S                        |

# Uitrusting.

|      |   | Aanbevolen catalogusprijs incl. BTW (€) | Business Solution | Business Solution<br>Luxury | Business Solution<br>AMG |
|------|---|---|-------------------|-----------------------------|--------------------------|
| Code |   | Aanbevolen catalogusprijs excl. BTW (€) |                   |                             |                          |
| 411  | Manuele 6-versnellingsbak<br>Standaard in combinatie met A 160  | 0,00<br>0,00                            | S                 | S                           | S                        |
| 429  | Automatische versnellingsbak<br>Standaard in combinatie met A 180 / A 180 d   | 0,00<br>0,00                            | S                 | S                           | S                        |
| 632  | High-performance LED-koplampen  | 0,00<br>0,00                            | S                 | S                           | S                        |
| P55  | Night pack<br>Wegval Night pack mogelijk met code DD1   | 0,00<br>0,00                            | -                 | -                           | S                        |
| 840  | Warmtewerend, donkergetint glas   | 363,00<br>300,00                        | -                 | ●                           | S                        |
| 413  | Panoramisch schuifdak   | 1.137,40<br>940,00                      | ●                 | ●                           | ●                        |
| P54  | Antidiefstalpakket  | 532,40<br>440,00                        | ●                 | ●                           | ●                        |
| 550  | Trekhaak met ESP-aanhangwagenstabilisatie   | 968,00<br>800,00                        | ●                 | ●                           | ●                        |
| 23P  | Rijassistentiepakket plus   | 2.184,05<br>1.805,00                    | ●                 | ●                           | ●                        |
| 14U  | Smartphone integratie<br>Android Auto is niet in alle landen beschikbaar. Gelieve hiervoor de website van de aanbieder te raadplegen. | 363,00<br>300,00                        | ●                 | ●                           | ●                        |
| 234  | Dodehoekassistent   | 544,50<br>450,00                        | ●                 | ●                           | ●                        |
| DD1  | Wegval Night pack<br>Code 840 blijft behouden. Velgen RQT worden vervangen door RQS   | 0,00<br>0,00                            | -                 | -                           | ○                        |

# Overige technische gegevens.

| Type    | Transmissie | Leeggewicht<br>(kg) <sup>3)</sup> | Max. totaalgewicht<br>(kg) | Trekgewicht<br>(kg) | Tankinhoud<br>(l) | Volume koffer<br>(l) <sup>4)</sup> |
|---------|-------------|-----------------------------------|----------------------------|---------------------|-------------------|------------------------------------|
| A 160   | Man.        | 1250                              | 1860                       | 1400                | 43                | 370                                |
| A 180   | 7G-DCT      | 1265                              | 1880                       | 1400                | 43                | 370                                |
| A 180 d | 7G-DCT      | 1325                              | 1935                       | 1400                | 43                | 370                                |

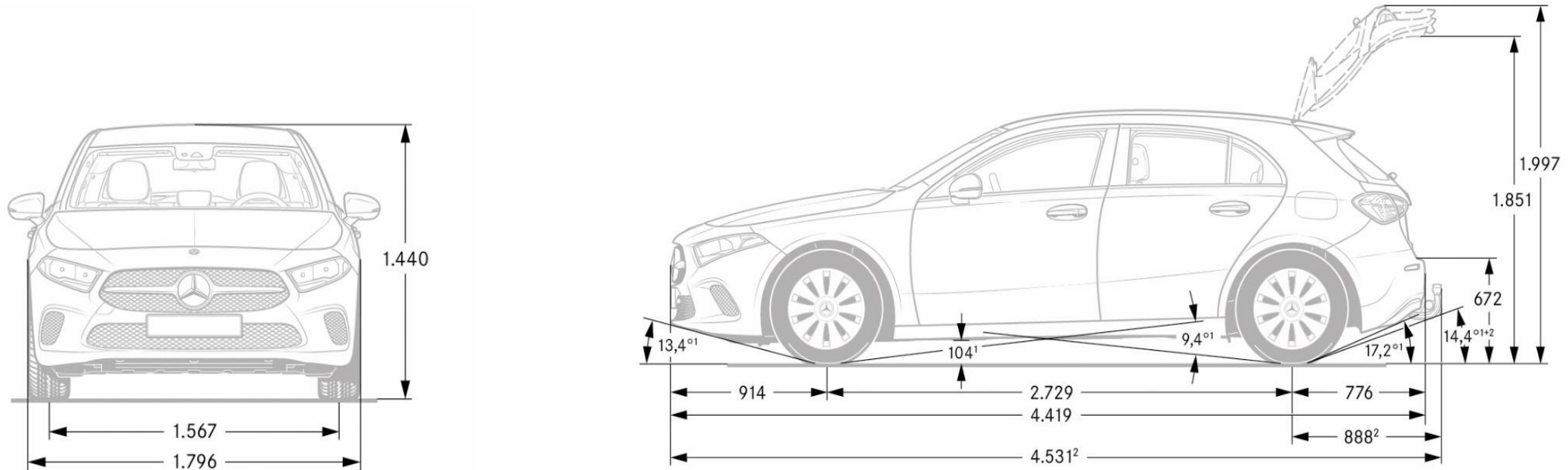

1) Bij Max. totaalgewicht 2) Inclusief trkehaak 3) Betreft het Nederlandse kentekengewicht. De opgaven van het leeggewicht volgens richtlijn 92/21/EG in de versie 95/47/EG (massa rijklaar inclusief brandstoftank voor 90 % gevuld, bestuurder 68 kg en bagage 7 kg) voor voertuigen in de standaarduitvoering valt in de regel echter 100 kg hoger uit. Opties en accessoires kunnen het leeggewicht overeenkomstig verhogen.

4) Opgaven volgens richtlijn 70/156/EWG in de versie 2000/40/EG.



# CO2-tabel

| Type    | Baumuster                | Transmissie | Bandtype | Velgcode | CO2-waarde<br>(volgens NEDC) | Energielabel | BPM correctie |          |
|---------|--------------------------|-------------|----------|----------|------------------------------|--------------|---------------|----------|
| A 160   | Business Solution        | 177.082     | Man.     | R01      | R78                          | 129          | B             | 0,00 EUR |
| A 160   | Business Solution Luxury | 177.082     | Man.     | R01      | 72R                          | 129          | B             | 0,00 EUR |
| A 160   | Business Solution AMG    | 177.082     | Man.     | R01      | RQT / RQS                    | 129          | B             | 0,00 EUR |
| A 180   | Business Solution        | 177.084     | 7G-DCT   | R01      | R78                          | 121          | B             | 0,00 EUR |
| A 180   | Business Solution Luxury | 177.084     | 7G-DCT   | R01      | 72R                          | 121          | B             | 0,00 EUR |
| A 180   | Business Solution AMG    | 177.084     | 7G-DCT   | R01      | RQT / RQS                    | 121          | B             | 0,00 EUR |
| A 180 d | Business Solution        | 177.003     | 7G-DCT   | R01      | R78                          | 101          | B             | 0,00 EUR |
| A 180 d | Business Solution Luxury | 177.003     | 7G-DCT   | R01      | 72R                          | 101          | B             | 0,00 EUR |
| A 180 d | Business Solution AMG    | 177.003     | 7G-DCT   | R01      | RQT / RQS                    | 101          | B             | 0,00 EUR |

# Bijlage.

## Disclaimer

In deze prijslijst is rekening gehouden met de nieuwe BPM-tarieven per 1 januari 2020.

In de prijs is tevens de heffing opgenomen voor de CO2-uitstoot.

De opgegeven verbruikscijfers en CO2-waarden, zoals eerder weergegeven in deze uitgave, zijn bepaald volgens de geldige versie van verordening (EG) 715/2007 bij meting. Afhankelijk van bijvoorbeeld de velgkeuze, bandkeuze en versnellingsbakkeuze kunnen per voertuigtype de waarden variëren. De opgaven hebben geen betrekking op een specifiek voertuig, ze zijn slechts bedoeld ter vergelijking van verschillende voertuigen onderling. De testmethode heeft ook niet tot doel het praktijkverbruik nauwkeurig weer te geven. Het praktijkverbruik kan daarom afwijken. Het daadwerkelijk praktijkverbruik van uw auto hangt bijvoorbeeld ook sterk af van uw rijgedrag. Wij adviseren daarom 'Het Nieuwe Rijden'. Zie ook [www.hetnieuwerijden.nl](http://www.hetnieuwerijden.nl) voor handige tips om zuiniger te rijden.

## Recyclingbijdrage

Voor alle in deze prijslijst vermelde typen bedraagt de recyclingbijdrage: € 35,- incl. BTW. Recyclingbijdrage lithium-ion-accu A 250 e: € 110,- incl. BTW

## Kosten rijklaar maken

Kosten rijklaar maken zijn o.a. inclusief: transportkosten, afleverinspectie, wassen/poetsen, kentekenplaten, volle tank brandstof, MB-olie (1 liter), MB-veiligheidsvesten (vier), AdBlue® (indien van toepassing, een flacon 1,89 liter) en een mattenset.

Exclusief eerste onderhoudsbeurt, leges aanvraag kenteken € 35,- en leges tenaamstelling kenteken € 10,40 (over de leges wordt geen BTW berekend) € 1.100,- (A 250 e: € 1.200,-) incl. BTW.

## Uw Mercedes-Benz dealer kan u bij bestelling verzoeken om een aanbetaling van 15% van de consumentenprijs.

Voor meer informatie verwijzen wij u naar uw Mercedes-Benz dealer of onze website [www.mercedes-benz.nl](http://www.mercedes-benz.nl)

Het BTW-tarief bedraagt 21%

Mercedes-Benz Cars Nederland B.V., 01012020, gedrukt in Nederland

Wijzigingen voorbehouden S.E. & O.



## Financieel maatwerk voor uw Mercedes-Benz

Met een Mercedes-Benz kiest u voor een uitzonderlijke auto. En voor heel veel flexibiliteit, vooral in combinatie met onze mobiliteitsoplossingen. Zo neemt u snel en slim plaats achter het stuur van uw Mercedes-Benz.

Kies in één handomdraai en op één enkele plaats uw voertuig, uw mobiliteitsoplossing en uw verzekering : bij uw Mercedes-Benz Concessiehouder. U heeft aldus de zekerheid om te kunnen genieten van een exclusieve service, eigen aan Mercedes-Benz.

Interesse? Ontdek ons uitgebreid dienstenaanbod op [www.mbfs.be](http://www.mbfs.be), neem contact op met uw Mercedes-Benz Partner of bel naar 02 254 68 94.

Mercedes-Benz Financial Services

