



C-Klasse Limousine Business Solution.

Prijslijst. Geldig vanaf 1 januari 2020.

Mercedes-Benz
The best or nothing.



Business Solution: modelvarianten, technische gegevens, prijzen.

Type	Brandstof Aantal cilinders Cilinderinhoud	Transmissie	Vermogen/koppel: kW (pk) Nm ¹⁾	Topsnelheid km/u Acceleratie 0-100 km/u	Gecombineerd verbruik l/km en km/l ²⁾ Gecombineerd emissie g/km EURO-norm Energie label	Cons. Adviesprijs (€) ³⁾ Fiscale waarde (€) Netto cat. prijs.(€) BTW (€) BPM (€)
C 180 Business Solution	Benzine 4-in-lijn 1.497	Automatische versnellingsbak	115 (156) 250/ 1.500 - 4.000	223 km/u 8,6 s	6,3 • 15,9 144 g Euro 6d TEMP-EVAP-ISC F	45.195 43.995 28.418 5.968 9.609
C 200 Business Solution	Benzine 4-in-lijn 1.497	Automatische versnellingsbak	135 (184) 280/3.000 - 4.000	239 km/u 7,7 s	6,1 • 16,4 139 g Euro 6d TEMP-EVAP-ISC F	47.195 45.995 30.947 6.499 8.549
C 200 d Business Solution	Diesel 4-in-lijn 1.597	Automatische versnellingsbak	118 (160) 360/ 1.600 - 2.600	226 km/u 7,9 s	4,5 • 22,2 118 g Euro 6d ISC-FCM B - C	49.195 47.995 30.869 6.483 10.643

1) Opgaven voor vermogen en koppel volgens wettelijke voorschriften (verordening (EU) 715/2007) in de laatst geldende versie. 2) Verbruikswaarden en CO2-emissies volgens wettelijke voorschriften (Verordeningen (EU) 715/2007 en (EU) 2017/1153) in de laatst geldende versie. De aangegeven NEDC waarde is afgeleid van de WLTP waarde die volgens de nieuwe cyclus Worldwide harmonized Light vehicles Test Procedure (WLTP) is gemeten voor een voertuig in de basisuitrusting. De opgaven hebben geen betrekking op een specifiek voertuig. Ze zijn slechts bedoeld ter vergelijking van de verschillende voertuigtypen. Optionele uitrustingen kunnen het verbruik en de CO2-emissie beïnvloeden. Verdere informatie met betrekking tot de nieuwe WLTP meetmethodiek treft u aan op www.mercedes-benz.nl/wltp 3) Consumentenadviesprijs inclusief: geadviseerde kosten rijklaar maken € 1.200,- recyclingbijdrage € 35,-, leges aanvraag kenteken € 40,70, leges tenaamstelling kenteken € 10,40. Kosten rijklaar maken zijn o.a. inclusief: transportkosten, afleverinspectie, wassen/poetsen, kentekenplaten, volle tank brandstof, MB-olie (1 liter), MB-veiligheidsvesten (vier), AdBlue® (indien van toepassing, een flacon 1,89 liter) en een mattenset. Prijzen gelden vanaf 1 januari 2020 en productie januari 2020 tot eind mei 2020.

Business Solution Luxury: modelvarianten, technische gegevens, prijzen.

Type	Brandstof Aantal cilinders Cilinderinhoud	Transmissie	Vermogen/koppel: kW (pk) Nm ¹⁾	Topsnelheid km/u Acceleratie 0-100 km/u	Gecombineerd verbruik l/km en km/l ²⁾ Gecombineerd emissie g/km EURO-norm Energie label	Cons. Adviesprijs (€) ³⁾ Fiscale waarde (€) Netto cat. prijs.(€) BTW (€) BPM (€)
C 180 Business Solution Luxury	Benzine 4-in-lijn 1.497	Automatische versnellingsbak	115 (156) 250/1.500 - 4.000	223 km/u 8,6 s	6,3 - 15,9 144 g Euro 6d TEMP-EVAP-ISC F	46.195 44.995 29.245 6.141 9.609
C 200 Business Solution Luxury	Benzine 4-in-lijn 1.497	Automatische versnellingsbak	135 (184) 280/3.000 - 4.000	239 km/u 7,7 s	6,1 • 16,4 139 g Euro 6d TEMP-EVAP-ISC F	48.195 46.995 31.774 6.672 8.549
C 200 d Business Solution Luxury	Diesel 4-in-lijn 1.597	Automatische versnellingsbak	118 (160) 360/1.600 - 2.600	226 km/u 7,9 s	4,5 • 22,2 118 g Euro 6d ISC-FCM B - C	50.195 48.995 31.696 6.656 10.643

1) Opgaven voor vermogen en koppel volgens wettelijke voorschriften (verordening (EU) 715/2007) in de laatst geldende versie. 2) Verbruikswaarden en CO2-emissies volgens wettelijke voorschriften (Verordeningen (EU) 715/2007 en (EU) 2017/1153) in de laatst geldende versie. De aangegeven NEDC waarde is afgeleid van de WLTP waarde die volgens de nieuwe cyclus Worldwide harmonized Light vehicles Test Procedure (WLTP) is gemeten voor een voertuig in de basisuitrusting. De opgaven hebben geen betrekking op een specifiek voertuig. Ze zijn slechts bedoeld ter vergelijking van de verschillende voertuigtypen. Optionele uitrustingen kunnen het verbruik en de CO2-emissie beïnvloeden. Verdere informatie met betrekking tot de nieuwe WLTP meetmethodiek treft u aan op www.mercedes-benz.nl/wltp 3) Consumentenadviesprijs inclusief: geadviseerde kosten rijklaar maken € 1.200,- recyclingbijdrage € 35,-, leges aanvraag kenteken € 40,70, leges tenaamstelling kenteken € 10,40. Kosten rijklaar maken zijn o.a. inclusief: transportkosten, afleverinspectie, wassen/poetsen, kentekenplaten, volle tank brandstof, MB-olie (1 liter), MB-veiligheidsvesten (vier), AdBlue® (indien van toepassing, een flacon 1,89 liter) en een mattenset. Prijzen gelden vanaf 1 januari 2020 en productie januari 2020 tot eind mei 2020.

Business Solution AMG: modelvarianten, technische gegevens, prijzen.

Type	Brandstof Aantal cilinders Cilinderinhoud	Transmissie	Vermogen/koppel: kW (pk) Nm ¹⁾	Topsnelheid km/u Acceleratie 0-100 km/u	Gecombineerd verbruik l/km en km/l ²⁾ Gecombineerd emissie g/km EURO-norm Energie label	Cons. Adviesprijs (€) ³⁾ Fiscale waarde (€) Netto cat. prijs.(€) BTW (€) BPM (€)
C 180 Business Solution AMG	Benzine 4-in-lijn 1.497	Automatische versnellingsbak	115 (156) 250/ 1.500 - 4.000	223 km/u 8,6 s	6,2 - 16,1 140 g Euro 6d TEMP-EVAP-ISC F	47.195 45.995 30.772 6.462 8.761
C 200 Business Solution AMG	Benzine 4-in-lijn 1.497	Automatische versnellingsbak	135 (184) 280/3.000 - 4.000	239 km/u 7,7 s	5,9 • 16,9 135 g Euro 6d TEMP-EVAP-ISC F	49.195 47.995 33.301 6.993 7.701
C 200 d Business Solution AMG	Diesel 4-in-lijn 1.597	Automatische versnellingsbak	118 (160) 360/ 1.600 - 2.600	226 km/u 7,9 s	4,3 • 23,3 114 g Euro 6d ISC-FCM B - C	51.196 49.996 33.246 6.982 9.768

1) Opgaven voor vermogen en koppel volgens wettelijke voorschriften (verordening (EU) 715/2007) in de laatst geldende versie. 2) Verbruikswaarden en CO2-emissies volgens wettelijke voorschriften (Verordeningen (EU) 715/2007 en (EU) 2017/1153) in de laatst geldende versie. De aangegeven NEDC waarde is afgeleid van de WLTP waarde die volgens de nieuwe cyclus Worldwide harmonized Light vehicles Test Procedure (WLTP) is gemeten voor een voertuig in de basisuitrusting. De opgaven hebben geen betrekking op een specifiek voertuig. Ze zijn slechts bedoeld ter vergelijking van de verschillende voertuigtypen. Optionele uitrustingen kunnen het verbruik en de CO2-emissie beïnvloeden. Verdere informatie met betrekking tot de nieuwe WLTP meetmethodiek treft u aan op www.mercedes-benz.nl/wltp 3) Consumentenadviesprijs inclusief: geadviseerde kosten rijklaar maken € 1.200,- recyclingbijdrage € 35,-, leges aanvraag kenteken € 40,70, leges tenaamstelling kenteken € 10,40. Kosten rijklaar maken zijn o.a. inclusief: transportkosten, afleverinspectie, wassen/poetsen, kentekenplaten, volle tank brandstof, MB-olie (1 liter), MB-veiligheidsvesten (vier), AdBlue® (indien van toepassing, een flacon 1,89 liter) en een mattenset. Prijzen gelden vanaf 1 januari 2020 en productie januari 2020 tot eind mei 2020.

Design.









Design. Business Solution.



Design. Business Solution.

Exterieur & Interieur. Business Solution.

		Aanbevolen catalogusprijs incl. BTW (€)		C 180	C 200	C 200 d
Code		Aanbevolen catalogusprijs excl. BTW (€)				
	<p>Business Solution</p> <p>0,00</p> <p><u>Standaardexterieur:</u> dynamische voorbumper met een golvend verloop en luchtinlaten met rooster; beide zwart generfd; grille met geïntegreerde Mercedes-Benz ster en twee lamellen mat iridiumzilver; embleem met Mercedes-Benz lauwerkrans op de motorkap, sierlijst bovenzijde portieren gepolijst aluminium; bovenzijde zijruitframes matzwart; B-stijlen en spijl op de achterzijruiten matzwart; achterbumper met inzetstuk diffusorlook zwart generfd; uitlaat met niet-zichtbare uitlaatsierstukken; greeplijst kofferdeksel chroom</p> <p>0,00</p> <p><u>Standaard interieur:</u> driespaaks multifunctioneel stuurwiel leder zwart met siernaden zwart en eendelige applicatie vóór zwart; dashboard zwart; horizontaal sierdeel in het dashboard; middendeel portieren lederlook ARTICO zwart; portiervakken in de voorportieren; op afstand ontgrendelbaar kofferdeksel: openen van het kofferdeksel via een knop op de voertuig sleutel</p>			S	S	S
R62 +R01	<p>17" vijf-dubbelspaaks lichtmetalen velgen 7 J x 17 ET48,5 met banden 225/50 R17</p> <p>0,00</p> <p>0,00</p>  			S	S	S
001	<p>Bekleding in stof Aberdeen zwart</p> <p>0,00</p> <p>0,00</p>    			S	S	S

Design. Business Solution.

Exterieur & Interieur. Business Solution.





		Aanbevolen catalogusprijs incl. BTW (€)	C 180	C 200	C 200 d
Code		Aanbevolen catalogusprijs excl. BTW (€)			
131	Bekleding in Artico leder zwart	544,50	●	●	●
		450,00			
58U	Interieurhemel in stof grijs	0,00	S	S	S
		0,00			
H80	Sierdeel in de middenconsole en in de portieren pianolaklook hoogglanzend zwart	0,00	S	S	S
		0,00			

Design. Business Solution LUXURY.





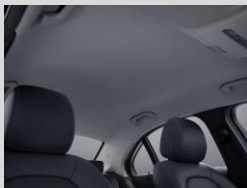

Design. Business Solution LUXURY.

Exterieur & Interieur. Business Solution LUXURY.

Code		Aanbevolen catalogusprijs incl. BTW (€)	C 180	C 200	C 200 d
DC1	Business Solution LUXURY	0,00	<input type="radio"/>	<input type="radio"/>	<input type="radio"/>
+PYE	<p><u>Avantgarde exterieur:</u> grille met geïntegreerde Mercedes-Benz ster en twee lamellen mat iridiumzilver met chroomaccenten; dynamische voorbumper met gecentreerd sierpaneel in glanzend chroom en luchtinlaten met rooster in hoogglanzend zwart; twee (links en rechts) geïntegreerde uitlaatsierstukken gepolijst rvs; sierlijst bovenzijde portieren gepolijst aluminium; zijruitframes gepolijst aluminium; B-stijlen hoogglanzend zwart; spijl op de achterzijruiten hoogglanzend zwart; dorpelverbreeders carrosseriekleur met chroomaccenten; kofferdeksel met Mercedes-Benz ster glanzend chroom en greeplijst glanzend chroom</p> <p><u>Avantgarde interieur:</u> driespaaks multifunctioneel stuur leder zwart met siernaden zwart en tweedelige applicatie in silver shadow; bovenzijde dashboard en onderzijde dashboard zwart met contrastsiernaden; horizontaal sierdeel in het dashboard dwarsgeslepen licht aluminium; portiervakken in de voorportieren en pompadoertassen aan de rugleuningen van de voorstoelen; veiligheidsgordels zwart;</p>	0,00	<input type="radio"/>	<input type="radio"/>	<input type="radio"/>
R69	17" vijf-dubbelspaaks lichtmetalen velgen 7 J x 17 ET48,5 met banden 225/50 R17	0,00	<input type="radio"/>	<input type="radio"/>	<input type="radio"/>
+R01	 	0,00	<input type="radio"/>	<input type="radio"/>	<input type="radio"/>
101	ARTICO leder zwart	0,00	<input type="radio"/>	<input type="radio"/>	<input type="radio"/>
	   	0,00	<input type="radio"/>	<input type="radio"/>	<input type="radio"/>

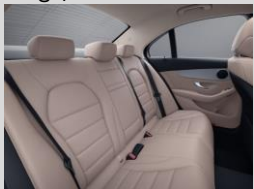
Design. Business Solution LUXURY.

Exterieur & Interieur. Business Solution LUXURY.



Code		Aanbevolen catalogusprijs incl. BTW (€)	Aanbevolen catalogusprijs excl. BTW (€)	C 180	C 200	C 200 d
115	ARTICO leder macchiato beige/zwart  	0,00 0,00		<input type="radio"/>	<input type="radio"/>	<input type="radio"/>
201	Leder zwart  	1.984,40 1.640,00		<input checked="" type="radio"/>	<input checked="" type="radio"/>	<input checked="" type="radio"/>
215	Leder macchiato beige/zwart  	1.984,40 1.640,00		<input checked="" type="radio"/>	<input checked="" type="radio"/>	<input checked="" type="radio"/>
737 + 739	Sierdeel in de middenconsole in essenhout zwart en sierdelen in de portieren in dwargsgeslepen licht aluminium	0,00 0,00		<input type="radio"/>	<input type="radio"/>	<input type="radio"/>
58U	Interieurhemel in stof kristalgrijs	0,00 0,00		<input type="radio"/>	<input type="radio"/>	<input type="radio"/>

Design. Business Solution AMG.

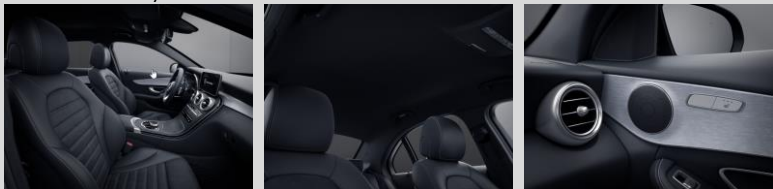

Design. Business Solution AMG.

Exterieur & Interieur. Business Solution AMG.

		Aanbevolen catalogusprijs incl. BTW (€)	C 180	C 200	C 200 d
Code		Aanbevolen catalogusprijs excl. BTW (€)			
DC2	Business Solution AMG	0,00	<input type="radio"/>	<input type="radio"/>	<input type="radio"/>
+PYH	<p><u>AMG Line exterieur:</u> AMG-voorskirt met sierelement hoogglanzend zwart; grille met geïntegreerde Mercedes-Benz ster en twee lamellen hoogglanzend zwart met chromoaccenten; dorpelverbreeders met chromoaccenten hoogglanzend zwart; buitenspiegels hoogglanzend zwart (bij obsidiaanzwart metallic: carrosseriekleur); warmtewerend, donkergetint glas vanaf de B-stijl; sierlijst bovenzijde portieren en ruitframes hoogglanzend zwart; inzetstuk diffusorlook hoogglanzend zwart. Markante zwarte designelementen onderstrepen het sportieve, expressieve karakter van de auto. uitlaat met twee zichtbare, in de achterbumper geïntegreerde uitlaatsierstukken; remschijven voor geperforeerd; remklauwen voor met opschrift 'Mercedes-Benz'. Warmtewerend donkergetint glas (840),</p> <p><u>AMG Line interieur:</u> driespaaks multifunctioneel sportstuur in Nappa leder met siernaden in zwart, aan de onderzijde afgevlakt en applicatie in gegalvaniseerd zilverchromo; AMG-sportpedalen geborsteld rvs met zwarte rubbernoppen; vloermatten zwart met opschrift 'AMG'</p>	0,00	<input type="radio"/>	<input type="radio"/>	<input type="radio"/>
RSK +R01	<p>18" vijf dubbelpaaks lichtmetalen velgen 7,5 J x 18 ET44 met banden 225/45 R18 (voor) & 8,5 J x 18 ET49 245/40 R18 (achter)</p> 	0,00	<input type="radio"/>	<input type="radio"/>	<input type="radio"/>
661	<p>ARTICO leder / DINAMICA microvezel zwart</p> 	0,00	<input type="radio"/>	<input type="radio"/>	<input type="radio"/>
141	<p>ARTICO leder zwart</p> 	0,00	<input type="radio"/>	<input type="radio"/>	<input type="radio"/>

Design. Business Solution AMG.

Exterieur & Interieur. Business Solution AMG.

Code		Aanbevolen catalogusprijs incl. BTW (€)	Aanbevolen catalogusprijs excl. BTW (€)	C 180	C 200	C 200 d
144	ARTICO leder zadelbruin / zwart  	0,00 0,00		<input type="radio"/>	<input type="radio"/>	<input type="radio"/>
251	Leder zwart  	1.439,90 1.190,00		<input checked="" type="radio"/>	<input checked="" type="radio"/>	<input checked="" type="radio"/>
265	Leder zadelbruin / zwart  	1.439,90 1.190,00		<input checked="" type="radio"/>	<input checked="" type="radio"/>	<input checked="" type="radio"/>
737 + 739	Sierdeel in de middenconsole in essenhout zwart en sierdelen in de portieren in dwarggeslepen licht aluminium	0,00 0,00		<input type="radio"/>	<input type="radio"/>	<input type="radio"/>
51U	Interieurhemel in stof zwart	0,00 0,00		<input type="radio"/>	<input type="radio"/>	<input type="radio"/>

Design. Business Solution.

Lakken.

Aanbevolen catalogusprijs incl. BTW (€)

Aanbevolen catalogusprijs excl. BTW (€)

Niet-metaal



149 - Poolwit



040 - Nachtzwart

0,00

0,00

Metaal



775 - Iridium zilver



859 - Mojave zilver



992 - Selenietgrijs



831 - Grafietgrijs

605,00

500,00



896 - Briljantblauw



890 - Cavansietblauw



197 - Obsidiaanzwart

designo



996 - Hyacintrood



799 - Diamantwit



297 - Selenietgrijs magno

996

907,50

750,00

799

1.149,50

950,00

297

1.548,80

1.280,00

Uitrusting.



Uitrusting.

Optiepakketten.

		Aanbevolen catalogusprijs incl. BTW (€)	Business Solution	Business Solution Luxury	Business Solution AMG
Code		Aanbevolen catalogusprijs excl. BTW (€)			
DC3	<u>Business Solution Plus pakket</u>	2.510,75	-	●	●
	531 - COMAND Online	2.075,00			
	02U - In-car Office				
	448 - Touchpad met controller				
	897 - Draadloos oplaadsysteem voor smartphone				
	877 - Sfeerverlichting in 64 kleuren				
	642+628 - MULTIBEAM ILS met ULTRA RANGE				
	853 - Advanced soundsystem				
	14U - Smartphone-integratiepakket				
	P47 - Parkeerpakket inclusief 360°-camera				
	<i>Enkel in combinatie met Business Solution Luxury (DC1) of Business Solution AMG (DC2)</i>				

Uitrusting.

		Aanbevolen catalogusprijs incl. BTW (€)		Business Solution	Business Solution Luxury	Business Solution AMG
Code		Aanbevolen catalogusprijs excl. BTW (€)				
355 + 357	Mercedes-Benz navigatie	0,00		S	S	S
		0,00				
367	Live Traffic information	0,00		S	S	S
	Vanaf 4de jaar tegen betaling	0,00				
PBF	Connectiviteitspakket voor navigatie	0,00		S	S	S
		0,00				
859	10,25" Mediadisplay	0,00		S	S	S
		0,00				
P44	Parkeerpakket met achteruitrijcamera	0,00		S	S	S
		0,00				
P49	Spiegelpakket	0,00		S	S	S
		0,00				
464	12,3" digitaal instrumentencluster	0,00		S	S	S
		0,00				
873	Verwarmde zetels vooraan	0,00		S	S	S
		0,00				
537	Digitale radio (DAB+)	0,00		S	S	S
		0,00				
08U+09U	Mercedes me connect: Voertuig Set-up en voertuig monitoring	0,00		S	S	S
	Vanaf 4de jaar tegen betaling	0,00				
440	Cruise control incl. speed limiter	0,00		S	S	S
		0,00				
	Regen- en lichtsensor	0,00		S	S	S
		0,00				

Uitrusting.

		Aanbevolen catalogusprijs incl. BTW (€)		Business Solution	Business Solution Luxury	Business Solution AMG
Code		Aanbevolen catalogusprijs excl. BTW (€)				
258	Active Brake Assist	0,00	0,00	S	S	S
504	Snelheidslimietassist	0,00	0,00	S	S	S
	Attention Assist	0,00	0,00	S	S	S
	Airbags	0,00	0,00	S	S	S
	Airbags vooraan, windowbags en sidebags voor bestuurder en passagier inclusief kneebag voor bestuurder	0,00	0,00			
U10	Automatische uitschakeling voorpassagiersairbag	0,00	0,00	S	S	S
P65	Zitcomfortpakket	0,00	0,00	S	S	S
U22	Elektrisch verstelbare lendensteun	0,00	0,00	S	S	S
	Voorstoelen elektrisch verstelbaar	0,00	0,00	S	S	S
876	Interieurverlichtingspakket	0,00	0,00	S	S	S
30P	Opbergpakket	0,00	0,00	S	S	S
	ECO start / stop functie	0,00	0,00	S	S	S
B59	DYNAMIC SELECT	0,00	0,00	S	S	S

Uitrusting.

		Aanbevolen catalogusprijs incl. BTW (€)		Business Solution	Business Solution Luxury	Business Solution AMG
Code		Aanbevolen catalogusprijs excl. BTW (€)				
893	KEYLESS start	0,00	0,00	S	S	S
485	Comfortonderstel	0,00	0,00	S	-	-
677	Comfortonderstel verlaagd	0,00	0,00	-	S	-
486	Sportonderstel	0,00	0,00	-	-	S
580	Automatische aircontioning THERMATIC	0,00	0,00	S	S	S
287	Neerklapbaar achterbank	0,00	0,00	S	S	S
U12	Veloursmatten	0,00	0,00	S	S	-
U26	Matten met AMG opschrift	0,00	0,00	-	-	S

Uitrusting.

Code		Aanbevolen catalogusprijs incl. BTW (€)		Business Solution	Business Solution	Business Solution
		Aanbevolen catalogusprijs excl. BTW (€)		Luxury	AMG	
421	Automatische versnellingsbak 9G-TRONIC	0,00	0,00	S	S	S
632	High-performance LED-koplampen	0,00	0,00	S	S	S
P55	Night pack Wegval Night pack mogelijk met code DD1	0,00	0,00	-	-	S
840	Warmtewerend, donkergetint glas	447,70	370,00	●	●	S
413	Panoramisch schuifdak	2.141,70	1.770,00	●	●	●
P54	Antidiefstalpakket	532,40	440,00	●	●	●
550	Trekhaak met ESP-aanhangwagenstabilisatie	1.016,40	840,00	●	●	●
23P	Rijassistentiepakket plus	2.577,30	2.130,00	●	●	●
14U	Smartphone integratie Android Auto is niet in alle landen beschikbaar. Gelieve hiervoor de website van de aanbieder te raadplegen.	423,50	350,00	●	●	●
897	Draadloos opladen voor smartphone	242,00	200,00	●	●	●
234	Dodehoekassistent	544,50	450,00	●	●	●
DD1	Wegval Night pack Code 840 blijft behouden. Velgen RSK worden vervangen door RSJ	0,00	0,00	-	-	○

Overige technische gegevens.

Type	Transmissie	Leeggewicht (kg) ³⁾	Max. totaalgewicht (kg)	Trekgewicht (kg)	Tankinhoud (l)	Volume koffer (l) ⁴⁾
C 180	9G-DCT	1375	2055	1800	66	455
C 200	9G-DCT	1405	2085	1800	66	455
C 200 d	9G-DCT	1455	2135	1800	66	455

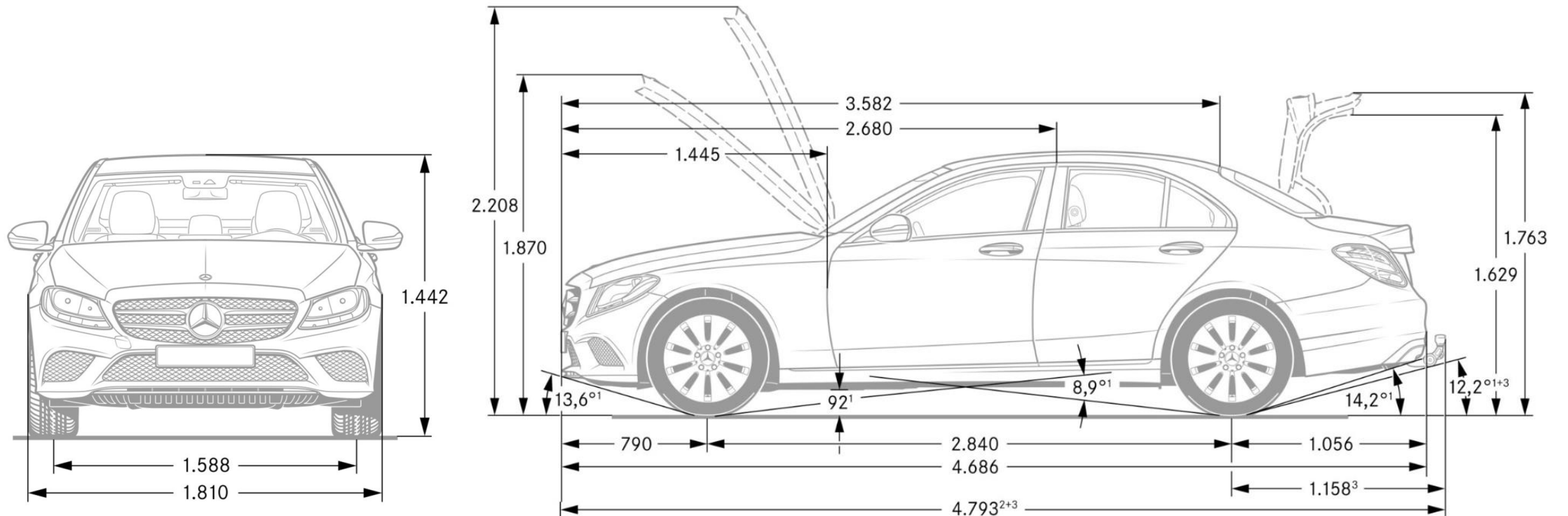

1) Bij Max. totaalgewicht 2) Inclusief trkehaak 3) Betreft het Nederlandse kentekengewicht. De opgaven van het leeggewicht volgens richtlijn 92/21/EG in de versie 95/47/EG (massa rijklaar inclusief brandstoftank voor 90 % gevuld, bestuurder 68 kg en bagage 7 kg) voor voertuigen in de standaarduitvoering valt in de regel echter 100 kg hoger uit. Opties en accessoires kunnen het leeggewicht overeenkomstig verhogen.

4) Opgaven volgens richtlijn 70/156/EWG in de versie 2000/40/EG.

CO2-tabel

Type	Baumuster	Transmissie	Bandtype	Velgcode	CO2-waarde (volgens NEDC)	Energielabel	BPM correctie	
C 180	Business Solution	205.276	9G-DCT	R01	R62	144	F	0,00 EUR
C 180	Business Solution Luxury	205.276	9G-DCT	R01	R69	144	F	0,00 EUR
C 180	Business Solution AMG	205.276	9G-DCT	R01	RSK / RSJ	140	F	0,00 EUR
C 200	Business Solution	205.277	9G-DCT	R01	R62	139	F	0,00 EUR
C 200	Business Solution Luxury	205.277	9G-DCT	R01	R69	139	F	0,00 EUR
C 200	Business Solution AMG	205.277	9G-DCT	R01	RSK / RSJ	135	F	0,00 EUR
C 200 d	Business Solution	205.201	9G-DCT	R01	R62	118	B - C	0,00 EUR
C 200 d	Business Solution Luxury	205.201	9G-DCT	R01	R69	118	B - C	0,00 EUR
C 200 d	Business Solution AMG	205.201	9G-DCT	R01	RSK / RSJ	114	B - C	0,00 EUR

Bijlage.

Disclaimer

In deze prijslijst is rekening gehouden met de nieuwe BPM-tarieven per 1 januari 2020.

In de prijs is tevens de heffing opgenomen voor de CO2-uitstoot.

De opgegeven verbruikscijfers en CO2-waarden, zoals eerder weergegeven in deze uitgave, zijn bepaald volgens de geldige versie van verordening (EG) 715/2007 bij meting. Afhankelijk van bijvoorbeeld de velgkeuze, bandkeuze en versnellingsbakkeuze kunnen per voertuigtype de waarden variëren. De opgaven hebben geen betrekking op een specifiek voertuig, ze zijn slechts bedoeld ter vergelijking van verschillende voertuigen onderling. De testmethode heeft ook niet tot doel het praktijkverbruik nauwkeurig weer te geven. Het praktijkverbruik kan daarom afwijken. Het daadwerkelijk praktijkverbruik van uw auto hangt bijvoorbeeld ook sterk af van uw rijgedrag. Wij adviseren daarom 'Het Nieuwe Rijden'. Zie ook www.hetnieuwerijden.nl voor handige tips om zuiniger te rijden.

Recyclingbijdrage

Voor alle in deze prijslijst vermelde typen bedraagt de recyclingbijdrage: € 35,- incl. BTW.

Kosten rijklaar maken

Kosten rijklaar maken zijn o.a. inclusief: transportkosten, afleverinspectie, wassen/poetsen, kentekenplaten, volle tank brandstof, MB-olie (1 liter), MB-veiligheidsvesten (vier), AdBlue® (indien van toepassing, een flacon 1,89 liter) en een mattenset.

Exclusief eerste onderhoudsbeurt, leges aanvraag kenteken € 35,- en leges tenaamstelling kenteken € 10,40 (over de leges wordt geen BTW berekend)

Uw Mercedes-Benz dealer kan u bij bestelling verzoeken om een aanbetaling van 15% van de consumentenprijs.

Voor meer informatie verwijzen wij u naar uw Mercedes-Benz dealer of onze website www.mercedes-benz.nl

Het BTW-tarief bedraagt 21%

Mercedes-Benz Cars Nederland B.V., 01012020, gedrukt in Nederland

Wijzigingen voorbehouden S.E. & O.



Financieel maatwerk voor uw Mercedes-Benz

Met een Mercedes-Benz kiest u voor een uitzonderlijke auto. En voor heel veel flexibiliteit, vooral in combinatie met onze mobiliteitsoplossingen. Zo neemt u snel en slim plaats achter het stuur van uw Mercedes-Benz.

Kies in één handomdraai en op één enkele plaats uw voertuig, uw mobiliteitsoplossing en uw verzekering : bij uw Mercedes-Benz Concessiehouder. U heeft aldus de zekerheid om te kunnen genieten van een exclusieve service, eigen aan Mercedes-Benz.

Interesse? Ontdek ons uitgebreid dienstenaanbod op www.mbfs.be, neem contact op met uw Mercedes-Benz Partner of bel naar 02 254 68 94.

Mercedes-Benz Financial Services

