

# GLC

Sport Utility Vehicle



Business Solution prijslijst Limited. Geldig vanaf 01 juli 2019.

**Mercedes-Benz**  
Das Beste oder nichts.



# Modelvarianten, technische gegevens, prijzen.

Type 5 zitplaatsen, 5-deurs	Motor Aantal cilinders Inhoud cm <sup>3</sup>	Transmissie	Vermogen kW (pk) Koppel Nm <sup>1)</sup>	Topsnelheid km/h Acceleratie 0-100 km/h sec.	Verbruik gecomb. l/100 km en km/l <sup>2)</sup>	CO <sub>2</sub> -emissie gecomb. g/km Energieklasse Energie label	Cons.adviseprijs (€) Fiscale waarde (€) Netto cat.prijs (€) BTW (€) BPM (€)
<b>GLC 200 Business Solution Limited</b>	Benzine 4/lijn 1.991	9G-TRONIC	145+10 (197+13) 320/1.650-4.000	217 7,8	6,7 14,9	154 Euro 6d-TEMP-EVAP-ISC	<b>51.197</b> 49.995 32.284 6.780 10.931

1) Opgaven volgens richtlijn 80/1269/EWG in de huidige versie. 2) NEDC waarden volgens WLTP meetprocedure. De opgaven hebben geen betrekking op een specifiek voertuig. Ze zijn slechts bedoeld ter vergelijking van de voertuigtypen. 3) Consumentenadviesprijs inclusief: geadviseerde kosten rijklaar maken € 1.202, recyclingbijdrage € 37,50, leges aanvraag kenteken € 39,-, leges tenaamstelling kenteken € 5,98. Prijzen gelden vanaf 1 juli 2019 per modeljaar 800 vanaf productie juni 2019.

# Designpakketten.

	Code	Cons.prijs Netto cat. prijs (€)	Business Solution Limited
<b>Standaard exterieur / Standaard interieur</b>		<b>0</b>	<b>S</b>
Standaard exterieur (P76)		0	
Standaard interieur (P75)			

# Design.

## Uitrustingslijnen en designpakketten

### Standaard exterieur

Standaard exterieur: chroompakket (900), bestaande uit: grille met geïntegreerde Mercedes-Benz ster en twee lamellen mat iridiumzilver met accenten chroom, optische bodembeschermingsplaat voor en achter chroom, dakreling gepolijst aluminium, opliggend, sierlijst bovenkant portieren gepolijst aluminium, ruitframes gepolijst aluminium, uitlaat met twee zichtbare, in de achterbumper geïntegreerde uitlaatsierstukken rvs.



**43,2 cm (17 inch) vijf-dubbelspaaks lichtmetalen velgen**  
tremoliet grijs en glansgedraaid  
7,5 x 17 ET 36 met banden 235/65 R17



Code	Cons.prijs Netto cat. prijs (€)	Business Solution Limited
P76	0 0	S
R04	0 0	S

# Design.

## Uitrustingslijnen en designpakketten

### Standaard interieur

Standaard interieur: stoelen stof Aberdeen zwart (001); driespaaks multifunctioneel sportstuur leder zwart met siernaden zwart en tweedelig paneel zilverchroom; combi-instrument met twee ronde klokken 13,97 cm (5,5 inch) multifunctioneel display; dashboard zwart; horizontaal sierdeel in het dashboard zilverchroom, sierdeel in de middenconsole en in de portieren pianolaklook hoogglanzend zwart (H80); luchtuitstroomopeningen met rand en voorkant lamellen hoogglanzend zwart, ring en draaiknop zilverchroom; middendeel portieren lederlook ARTICO zwart; portiervakken achter; veiligheidsgordels zwart.

Niet met AMG Line exterieur (P31)



Bekleding lederlook ARTICO zwart



Code

Cons.prijs  
Netto cat.  
prijs  
(€)

0  
0

Business Solution  
Limited

S

Bekleding lederlook ARTICO zijdebeige/zwart



115

0  
0

○

Bekleding lederlook ARTICO magmagrijs

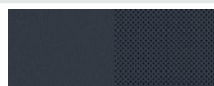

128

0  
0

○

# Design.

## Uitrustingslijnen en designpakketten Standaard interieur

Interieurhemel stof grijs

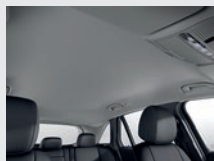

Code

58U

Cons.prijs  
Netto cat.  
prijs  
(€)

0

0

Business Solution  
Limited

S

Interieurhemel stof porselein

Enkel met bekleding 115

55U

0

0

○

Multifunctioneel sportstuur leder

De elegante lederen bekleding maakt het multifunctionele sportstuur nog hoogwaardiger. Het wordt dus een highlight in het interieur. Als bestuurder profiteert u in twee opzichten: wat er goed uitziet, moet ook goed aanvoelen.

Niet met multifunctioneel stuurwiel verwarmd (443)



L3E

0

0

S

# Design.

## Sierdelen

Pianolaklook zwart

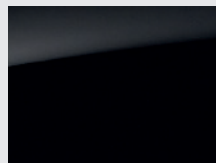

Code

H80









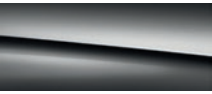

Cons.prijs  
Netto cat.  
prijs  
(€)

0  
0

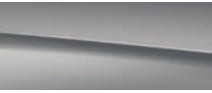
Business Solution  
Limited

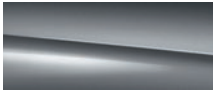
S

# Design.

		Cons.prijs	Netto cat.prijs	(€)
<b>Lakken</b>				
<b>Unilakken</b>	 Zwart (040)	 Poolwit (149)		0 0
<b>Metallic-lakken</b>	 Obsidiaanzwart (197)	 Iridiumzilver (775)	 Grafietgrijs (831)	944 780
	 Mojavezilver (859)	 Briljantblauw (896)	 Selenietgrijs (992)	
<b>designo lakken</b>	 designo hyacintrood metallic (996)			1.379 1.140
	 designo diamantwit bright (799)			1.803 1.490
	 designo selenietgrijs magno (297)			2.396 1.980



# Voordeelpakketten.

	Code	Cons.prijs Netto cat. prijs (€)	Business Solution Limited
<b>Advantage pakket</b>			
Navigatie connectiviteitspakket (PBF)	PYM	0	S
Parkeerpakket met achteruitrijcamera (P44)		0	
Spiegelpakket (P49)			
10,25 inch mediadisplay (859)			

# Standaarduitrusting en opties.

Techniek	Code	Cons.prijs Netto cat. prijs (€)	Business Solution Limited
<p><b>Brandstoftank 66 liter</b></p> 	916	0 0	S
<p><b>Aandrijving</b></p> <p><b>9G-TRONIC</b> Laat de auto voor u schakelen: dankzij de negen versnellingen zijn uitzonderlijk kleine en daardoor bijna onmerkbaar toerentalsprongen mogelijk, wat resulteert in een lager brandstofverbruik en een aangenaam geluidsniveau.</p> 	421	0 0	S
<p><b>Cruisecontrol</b> Met variabele snelheidsbegrenzer Limiter. Dankzij de cruisecontrol met limiter kan ontspannen en zuinig op met name lange ritten worden gereden. Naast de gewenste snelheid kan ook een topsnelheid worden ingevoerd, om ervoor te zorgen dat snelheidslimieten worden aangehouden.</p> 	440	0 0	S
<p><b>Onderstel</b></p> <p><b>DYNAMIC SELECT</b> Keuze uit verschillende rijprogramma's. Met een druk op de knop kan via DYNAMIC SELECT een rijprogramma worden gekozen waarbij de karakteristiek van motor, transmissie, ESP® en besturing wordt aangepast. In het rijprogramma 'Sport' rijdt u dynamisch, in het basisrijprogramma 'Comfort' zeer uitgebalanceerd. Het rijprogramma 'ECO' daarentegen is gericht op maximale efficiëntie, waarmee u brandstof bespaart.</p> 	B59	0 0	S
<p><b>AGILITY CONTROL-onderstel met selectief dempingsysteem</b> Dit onderstel met selectief passief dempingsysteem zorgt voor uitgebalanceerd rijcomfort, doordat het het afrolgedrag, de dempende werking en de stabilisering aan de wegdekgesteldheid aanpast. Inbegrepen bij standaard exterieur (P76)</p> 	485	0 0	S

# Standaarduitrusting en opties.

## Exterieur

### Licht en zicht

#### High-performance led-koplampen

Met geïntegreerde dagrijverlichting. Naast een markante look bieden de high-performance led-koplampen ook meer veiligheid 's nachts, dankzij de brede lichtverdeling, de lichtkleur die het daglicht benadert en het lage energieverbruik. De led-achterlichten zetten optische accenten en verbeteren de zichtbaarheid.



Code

632

Cons.prijs  
Netto cat.  
prijs  
(€)

0

0

Business Solution  
Limited

S

### Sluitsystemen

#### KEYLESS GO-startfunctie

U kunt uw auto comfortabel via de KEYLESS START-knop starten en stoppen wanneer de sleutel zich in de auto bevindt.



893

0

0

S

#### Antidiefstalpakket

Inclusief diefstal-/inbraakalarminstallatie (EDW) met wegsleepbeveiliging (KIWA SCM gecertificeerd als alarmsysteem met hellingshoekdetectie) en interieurdetectie. Een combinatie van verschillende veiligheidsuitrustingen draagt ertoe bij dat voor inbraak, diefstal en wegslepen effectief wordt gewaarschuwd. Bij ongeoorloofd binnendringen in de auto of bij verandering van positie van de auto gaat er een alarm af.

De interieurdetectie kan via het mediasysteem bij uitgeschakelde motor gedeactiveerd worden. De wegsleepbeveiliging is na het vergrendelen van de auto via de elektrische voertuigsleutel automatisch actief



P54

484

400

●

# Standaarduitrusting en opties.

## Exterieur

### Ruiten en spiegels

#### Ruitenwisser met regensensor

De elektronisch geregelde regensensor herkent of de ruit nat is en zorgt bij geactiveerd intervalwissen al naargelang de neerslag automatisch voor de juiste wisfrequentie.



Code

345

Cons.prijs  
Netto cat.  
prijs  
(€)

0

0

Business Solution  
Limited

S

#### Warmtewerend, donkergetint glas

Rondom vanaf de B-stijlen. Doordat de achterzijruiten en achterrait zijn uitgevoerd in warmtewerend, donkergetint glas, zijn de achterpassagiers beschermd tegen inkijk en binnenvallend zonlicht. Het privacyglas benadrukt tevens de sportiviteit van de auto.

Inbegrepen bij nightpakket (P55)



840

0

0

S

#### Spiegelpakket

Het spiegelpakket combineert een aantal praktische functies voor uw dagelijkse autoritten: elektrisch inklapbare buitenspiegels beschermen uw auto tegen parkeerschade, de rechter buitenspiegel met parkeerstand vergemakkelijkt het parkeren en de automatische dimfunctie beschermt uw ogen.



P49

0

0

S

#### Dakreling gepolijst aluminium

De dakreling dient voor het veilig bevestigen van de dakdragersystemen. Naast het praktisch gebruikt dient de dakreling ook als designelement.

Bij nightpakket (P55) dakreling zwart



725

0

0

S

#### Panoramaschuifdak

Of het nu open of gesloten is: met het panoramaschuifdak ervaart u een fascinerend gevoel van vrijheid en geniet u van een aangename, lichte ambiance in het interieur. Zelfs van buitenaf heeft het royale schuifdak een uniek effect, omdat het uw auto een vleugje exclusiviteit verleent.



413

1.718

1.420

●

# Standaarduitrusting en opties.

## Exterieur

### Trekhalen

#### Trekhaak met ESP-aanhangwagenstabilisatie

en volledig elektrisch wegklapbare kogelkop. Wanneer de trekhaak niet benodigd is, kan deze elektrisch achter de achterbumper worden weggeklapt. Voor het aankoppelen van een aanhanger of voor montage van een fietsdrager wordt de trekhaak gewoon weer uitgeklapt.



Code

550

Cons.prijs  
Netto cat.  
prijs  
(€)

1.162

960

Business Solution  
Limited

●

## Velgen en banden

#### Bandenspanningscontrolesysteem

De permanente controle van de bandenspanning verhoogt de rijveiligheid en de levensduur van de banden. De bandenspanning van alle vier de wielen wordt met behulp van sensoren gemeten en in het multifunctionele display weergegeven.

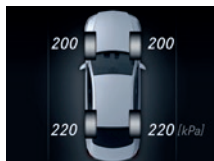

475

0

0

S

#### TIREFIT

Met elektrische luchtpomp. Met behulp van het bandenplakmiddel TIREFIT kunt u een lekke band tijdelijk repareren om naar de dichtstbijzijnde werkplaats te rijden. De lekke band wordt gevuld met behulp van de elektrische luchtpomp die zich in de bagageruimte bevindt.

Niet met banden met noodloopeigenschappen (R66)



B51

0





0

S

# Standaarduitrusting en opties.

Interieur	Code	Cons.prijs Netto cat. prijs (€)	Business Solution Limited
<b>Stoelverwarming voor</b> Wie op koude dagen plaatsneemt, geniet binnen de kortste tijd van aangename warmte. Met een druk op de knop kun u uit drie standen kiezen. De verwarming schakelt automatisch uit. 	873	0 0	S
<b>Interieurverlichtingspakket</b> Bestaande uit: uitstaplichten in de portieren, verlichte beenruimtes voor, verlicht opbergvak in de middenconsole, verlichte make-up spiegels, leeslampjes en led-verlichting in de portiergreepuitsparingen.	876	0 0	S
<b>Voorstoelen elektrisch verstelbaar</b> Met elektrisch verstelbare zitting en rugleuning, alsmede mechanisch verstelbare lengterichting en hoofdsteunen. Bij de voorstoelen zijn de hoofdsteunen en de lengteverstelling mechanisch, de zithoogte en rugleuninghoek elektrisch verstelbaar. De gedeeltelijke stoelverstelling biedt de passagiers comfort en veiligheid.		0 0	S
<b>Achterbankleuning neerklapbaar</b> 40/20/40 deelbaar inclusief EASY PACK-quickfold en middenarmsteun met dubbele bekerhouder en opbergvak. Als de achterbank met driedelige rugleuning in de verhouding 40/20/40 is uitgevoerd, kan het middelste gedeelte afzonderlijk of samen met het buitenste gedeelte aan bestuurderszijde worden neergeklapt. De ontgrendeling geschiedt vanuit de bagageruimte met ene bedieningselement links en rechts. 		0 0	S
<b>i-Size kinderzitbevestiging</b> Op de buitenste achterzitplaatsen. Met dit systeem kunnen i-Size of ISOFIX kinderzitjes eenvoudig, snel en veilig op de achterbank worden bevestigd voor een optimale bescherming van het kind bij een ongeval. Top Tether-bevestigingspunten zorgen voor extra beveiliging door verankering van het kinderzitje achter de achterste hoofdsteunen. 	8U8	0 0	S

# Standaarduitrusting en opties.

		Code	Cons.prijs Netto cat. prijs (€)	Business Solution Limited
<b>Interieur</b> <b>Beenruimte</b>				
<b>Veloursmatten</b> Uitrustingskleur. Uitgevoerd in de betreffende uitrustingskleur van de auto, passen de veloursmatten perfect in het hoogwaardige interieur en beschermen ze de beenruimtes effectief tegen vuil. Niet met AMG Line interieur (P29)		U12	0 0	S
<b>Airconditioning</b>				
<b>Automatische airconditioning THERMATIC</b> De automatische airconditioning THERMATIC met twee klimaatzones biedt individueel klimaatcomfort voor de bestuurder en voorpassagier. De temperatuur kan afzonderlijk voor de bestuurder en voorpassagier worden geregeld. De temperatuur wordt dankzij de automatische airconditioning en de sensoren constant gehouden, zonder dat u handmatig hoeft bij te stellen.		580	0 0	S
<b>Bagage- en laadruimte</b>				
<b>EASY PACK-bagageafdekking</b> Uitneembaar. De uitrusting beschermt de bagage tegen zon en inkijk. De uitrusting omvat een rollo die achter de achterbank wordt aangebracht. De EASY PACK-bagageafdekking kan snel en gemakkelijk worden verwijderd en onder de bagageruimtebodemplaat worden opgeborgen.		723	0 0	S
<b>Opbergpakket</b> Bestaande uit: pompadoertassen aan de rugleuningen van de voorstoelen, bagagenet op de bagageruimtebodemplaat (niet bij plug-in hybrids), inklapbare boodschappentas onder de bagageruimtebodemplaat (niet bij plug-in hybrids), 12V-aansluiting links in de bagageruimte, cargobeugel, twee usb-C-aansluitingen achter.		30P	0 0	S

# Standaarduitrusting en opties.

## Veiligheid en assistentiesystemen

### Actieve remassistent

Dit systeem kan helpen ongevallen met voorliggers en overstekende voetgangers te voorkomen of de gevolgen van een botsing te verminderen. Het systeem omvat een afstands- en botsingswaarschuwing, situatiespecifieke remkrachtondersteuning en een autonome remfunctie.



Code

258

Cons.prijs  
Netto cat.  
prijs  
(€)

0

0

Business Solution  
Limited

S

### ATTENTION ASSIST

Kan typische tekenen van vermoeidheid aan het gedrag van de bestuurder herkennen en deze voor toenemende vermoeidheid waarschuwen. Dit systeem kan met name op lange ritten en in het donker de rijveiligheid verhogen. De ATTENTION ASSIST herkent aan het stuurgedrag van de bestuurder typische tekenen van vermoeidheid en onoplettendheid en waarschuwt hem visueel en akoestische voor knikkebollen.

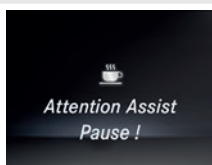

0

0

S

### Airbags

Airbag voor de bestuurder en voorpassagier, sidebag voor de bestuurder en voorpassagier (gecombineerde thorax-/pelvisbag), windowbag links en rechts en kneebag voor de bestuurder.

0

0

S

### Automatische uitschakeling van de voorpassagiersairbag

Wanneer de voorpassagiersstoel niet bezet is of indien er wordt een kinderzitje wordt geplaatst, wordt de passagiersairbag automatisch gedeactiveerd.



U10

0

0

S

### Dodehoekassistent

De dodehoekassistent maakt een van de grootste gevaren in het verkeer zichtbaar: voertuigen in de dode hoek. Het systeem kan zowel op snelwegen als in het stadsverkeer waarschuwen bij een dreigende botsing van opzij.

Alleen met spiegelpakket (P49)



234

545

450

●

### Rijassistentiepakket plus

Inclusief actieve afstandsassistent DISTRONIC, actieve stuurassistent, actieve remassistent met kruispuntassistent, actieve dodehoekassistent, actieve spoorassistent en PRE-SAFE® PLUS. Deze combinatie van elkaar aanvullende veiligheids- en assistentiesystemen draagt eraan bij de bestuurder te ontlasten, het risico op ongevallen te verminderen en de bescherming van de inzittenden en overige verkeersdeelnemers te verbeteren.

Alleen met spiegelpakket (P49)



23P

2.541

2.100

●



# Standaarduitrusting en opties.

## Parkeren en manoeuvreren

### Achteruitrijcamera

Met dynamische hulplijnen. Achteruit inparkeren en manoeuvreren wordt met de achteruitrijcamera makkelijker en veiliger. De camera wordt automatisch bij het achteruitrijden automatisch ingeschakeld en geeft het gebied achter de auto met dynamische hulplijnen op het mediadisplay weer.

Inbegrepen bij parkeerpakket (P44)

Code

218

Cons.prijs  
Netto cat.  
prijs  
(€)

0

0

Business Solution  
Limited

S

### Actieve parkeerassistent met PARKTRONIC

Vergemakelijkt niet alleen het zoeken naar een parkeerplaats maar ook het langs en dwars inparkeren en langs uitparkeren. Het systeem stuurt de auto automatisch de parkeerplek in en neemt daarbij het sturen en remmen van de bestuurder over

Alleen met parkeerpakket (P44)



235

0

0

S

### Parkeerpakket met achteruitrijcamera

De actieve parkeerassistent vergemakelijkt niet alleen het zoeken naar een parkeerplaats maar ook het langs en dwars inparkeren en langs uitparkeren. De auto wordt automatisch de parkeerplek ingestuurd, waarbij het sturen en remmen van de bestuurder worden overgenomen.



P44

0

0

S

### Verkeersbordenassistent

Dankzij de intelligente samenwerking tussen de camera en de kaartgegevens, kan de verkeersbordenassistent niet alleen snelheidsbeperkingen detecteren maar ook een inhaalverbod en het einde daarvan, alsook éénrichtingsverkeer.

Alleen met Plus pakket (DS2)



513

0

0

○

# Standaarduitrusting en opties.

## Infotainment, navigatie en communicatie

	Code	Cons.prijs Netto cat. prijs (€)	Business Solution Limited
<b>MBUX multimediastelsysteem</b>	548	0 0	S
<b>Mercedes-Benz noodoproepsysteem</b> Bij een ongeval kan het Mercedes-Benz noodoproepsysteem de tijd tussen het ongeval en de aankomst van de hulpdiensten op beslissende wijze verkorten. De gegevensoverdracht vindt plaats via een communicatiemodule met eigen simkaart. Daarvoor is geen mobiele telefoon nodig. In plaats van TIREFIT (B51); meer informatie vindt u op <a href="http://www.mercedes.me">www.mercedes.me</a>	 351	0 0	S
<b>Communicatiemodule LTE (4G) voor het gebruik van Mercedes me connect-services</b> Voorbereiding voor het gebruik van Mercedes me connect-services. Deze communicatiemodule ondersteunt dataverkeer tot 4G als technische voorwaarde voor nog sneller gebruik van Mercedes me connect-services.	 362	0 0	S
<b>Vorbereiding voor voertuig set-up</b> Op afstand ver-/ontgrendelen van de auto, Op afstand opvragen van voertuigstatus en Programmeren optionele voorverwarmingsinstallatie zijn slechts enkele van de Remote Online-services die met deze voorbereiding kunnen worden geactiveerd. Vanaf het vierde jaar tegen betaling	 08U	0 0	S
<b>Vorbereiding voor voertuig monitoring</b> Deze service biedt een geografisch voertuigvolg-systeem en de mogelijkheid tot het bepalen van de voertuiglocatie. Daarnaast kunt u vanuit de Mercedes me-app bijvoorbeeld de bestemming naar uw navigatiesysteem sturen. Vanaf het vierde jaar tegen betaling	 09U	0 0	S
<b>MBUX uitgebreide functies</b> Creëer een emotionele verbinding - een auto wordt úw auto. Want de uitgebreide functies MBUX richten zich volledig op u. Bedien eenvoudig het touchscreen of zeg kort "Hey Mercedes" en spreek op natuurlijke wijze met het multimedia systeem alsof u met een persoon spreekt. Persoonlijke profielen, suggesties en eventueel een Wifi-hotspot herdefiniëren het begrip 'digitaal verbonden'.	 355	0 0	S

# Standaarduitrusting en opties.

## Infotainment, navigatie en communicatie

### Vorbereiding voor Live Traffic Information

Zonder stress de snelste weg naar uw bestemming - in het spitsuur of op reis. Met Live Traffic Information ontvangt uw navigatiesysteem verkeersgegevens in realtime en optimaliseert het de dynamische routegeleiding. Nauwkeurige en up-to-date informatie over files, stop-en-go verkeer en meer helpt u reistijden te verkorten.

De looptijd begint bij activering binnen twee jaar.

Drie jaar gratis gebruik van automatische filemeldingen via Live Traffic Information vanaf de eerste kentekenregistratie, reeds in vele landen van Europa beschikbaar



Code

Cons.prijs  
Netto cat.  
prijs  
(€)  
0

367

0

0

Business Solution  
Limited

S

### Touchpad

Met behulp van het touchpad kunnen de functies van het multimediasysteem via bewegingen met één of twee vingers (multitouch) intuïtief worden aangestuurd. Het touchpad is als extra invoermogelijkheid bovenop de spraakbediening en de controller in de handsteun geïntegreerd.



446

0

0

S

### Smartphone-integratie

De smartphone-integratie verbindt uw (geschikte) smartphone via Apple Carplay of Android Auto met het multimediasysteem. Het systeem maakt het mogelijk een aantal gangbare apps te gebruiken, waaronder navigatie.

Apple Carplay en Android Auto zijn niet in alle landen beschikbaar. Gelieve hiervoor de website van de aanbieder te raadplegen



14U

424

350

●

### Volledig digitaal combi-instrument

Het volledig digitale combi-instrument met de weergavestijlen 'Klassiek', 'Progressief' en 'Sportief' laat de beslissing aan u over welke informatie belangrijk voor u is en hoe deze wordt weergegeven. Het 31,2 cm (12,3 inch) display levert een haarscherp beeld dat zeer gemakkelijk af te lezen is onder alle lichtomstandigheden.



464

908

750

●

### Digitale radio

Voor de standards DAB, DMB en DAB+. Met behulp van een niet-zichtbare, in de achterraut geïntegreerde DAB-antenne en een digitale tuner kunnen digitale radioprogramma's worden ontvangen. De digitale radio (DAB) biedt een uitstekende ontvangstkwaliteit en waardevolle extra informatie, bijvoorbeeld over het verkeer of over een radioprogramma.



537

496

410

●

# Overige technische gegevens.

Type	Leeggewicht (kg) <sup>4</sup>	Max. totaalgewicht (kg)	Aanhangwagengewicht (kg)	Tankinhoud (l)	Bagageruimtevolume (l) <sup>5</sup>
GLC 200	1.760	2.360	2.000*	66	550 - 1.600

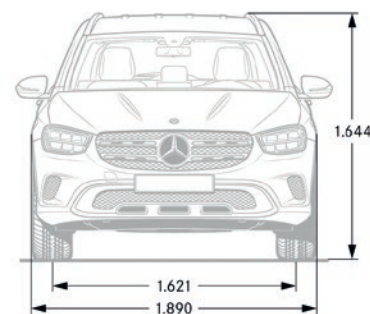
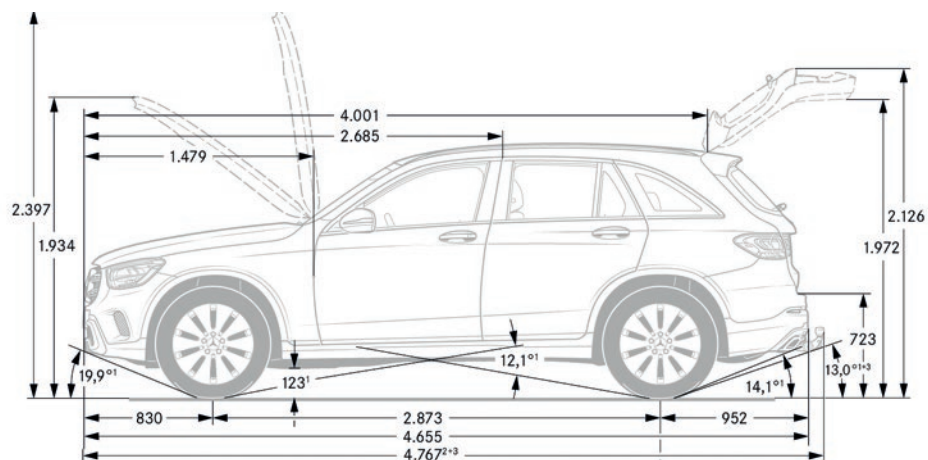

1) Bij max. totaalgewicht. 2) Inclusief kentekenplaatadapter (2 mm). 3) Met trekhaak (optie). 4) Betreft het Nederlandse kentekengewicht. De opgaven van het leeggewicht volgens richtlijn 92/21/EG in de versie 95/47/EG (massa rijklaar inclusief brandstoftank voor 90 % gevuld, bestuurder 68 kg en bagage 7 kg) voor voertuigen in de standaarduitvoering valt in de regel echter 100 kg hoger uit. Opties en accessoires kunnen het leeggewicht overeenkomstig verhogen. 5) Opgaven volgens richtlijn 70/156/EG in de versie 2000/40/EG.

\*In combinatie met AMG Line exterieur (P31) wordt het aanhangwagengewicht verlaagd naar 2.170 kg.

# BPM-tabel.

Baumuster	Type	Euronorm	Transmissie	Velgcode	Bandtype		Verbruik (l/100km)
253.980	GLC 200	Euro 6d-TEMP-EVAP-ISC	9G-TRONIC	R04	R01	154	6,7

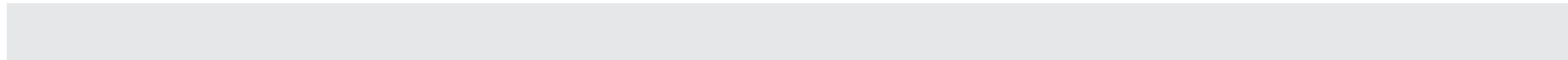
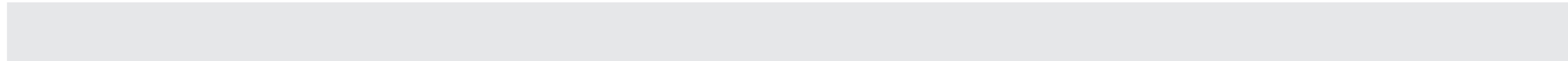
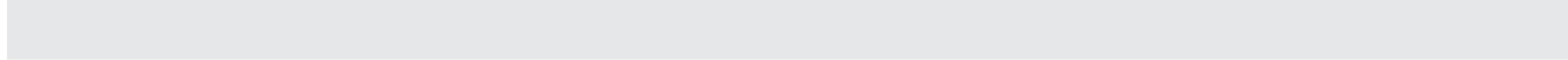

Voor meer informatie verwijzen wij u naar uw Mercedes-Benz dealer of onze website [www.mercedes-benz.nl](http://www.mercedes-benz.nl)

Het BTW-tarief bedraagt 21%

Mercedes-Benz Cars B.V., A 0040 34 15052019, gedrukt in Nederland

Wijzigingen voorbehouden S.E. & O.